



PORTE D'ENTRÉE

**DRUTEX**  
WINDOWS DOORS SHUTTERS GATES



#### Qualité

Une technologie moderne, de meilleurs matériaux et un contrôle de la production à chaque étape garantissent la plus haute qualité.



#### Service

Un service professionnel et rapide c'est le reflet de l'entreprise Drutex, qui crée des tendances en matière de service avant et après-vente depuis des années.



#### Sécurité

Une porte d'entrée est équipée de ferrures et de cylindres fiables, qui assurent la sécurité de leur utilisation.



#### Maison intelligente

Un contrôle intelligent des portes d'entrée, des fenêtres, des volets roulants, BSO, moustiquaires, portails, portillons et de l'éclairage avec un smartphone.

**DRUTEX**  
WINDOWS DOORS SHUTTERS GATES



Official Partner of FC Bayern

ul. Leszka Gierszewskiego 1, 77-100 Bytów  
+48 59 822 91 01

SINCE 1985

Les informations dans cette brochure sont fournies seulement à titre informatif et indicatif. La spécification du produit doit être vérifiée avec les données techniques spécifiées par le fabricant.

**PORTE  
D'ENTRÉE**

NÉE DE LA PASSION ET DE  
L'EXPÉRIENCE

**DRUTEX**  
WINDOWS DOORS SHUTTERS GATES

# TABLE DES MATIÈRES



## PORTE D'ENTRÉE EN ALU

Système MB-86N SI	06
Art Line <b>NOUVEAU</b>	08
Système MB-79N SI	12
Système MB-45 (froid)	14
Modèles de remplissages	20
Accessoires supplémentaires	38
Couleurs	40



## PORTE D'ENTRÉE EN PVC

Iglo Edge	48
Iglo Energy	50
Iglo 5	52
Modèles de remplissages	54
Couleurs de films	64



## PORTES D'ENTRÉE EN BOIS

Softline 68	72
Softline 78	72
Softline 88	72
Couleurs	75



## ÉLÉMENTS SUPPLÉMENTAIRES

Vitrages	78
Verres sablés	80
Bâtons maréchal	84
Poignées	86
Contrôle d'accès	88
Seuils	90
Accessoires	94



## OPTIONS SUPPLÉMENTAIRES

Porte d'entrée avec protection supplémentaire	96
Porte d'entrée coupe-feu	98
Constructions avec porte	100
Ferrage anti-panique	102
Traverse de porte:	
ALU et PVC	104
bois	108

## COMPARATIF DE SYSTÈMES 110

VOIR AUSSI 112

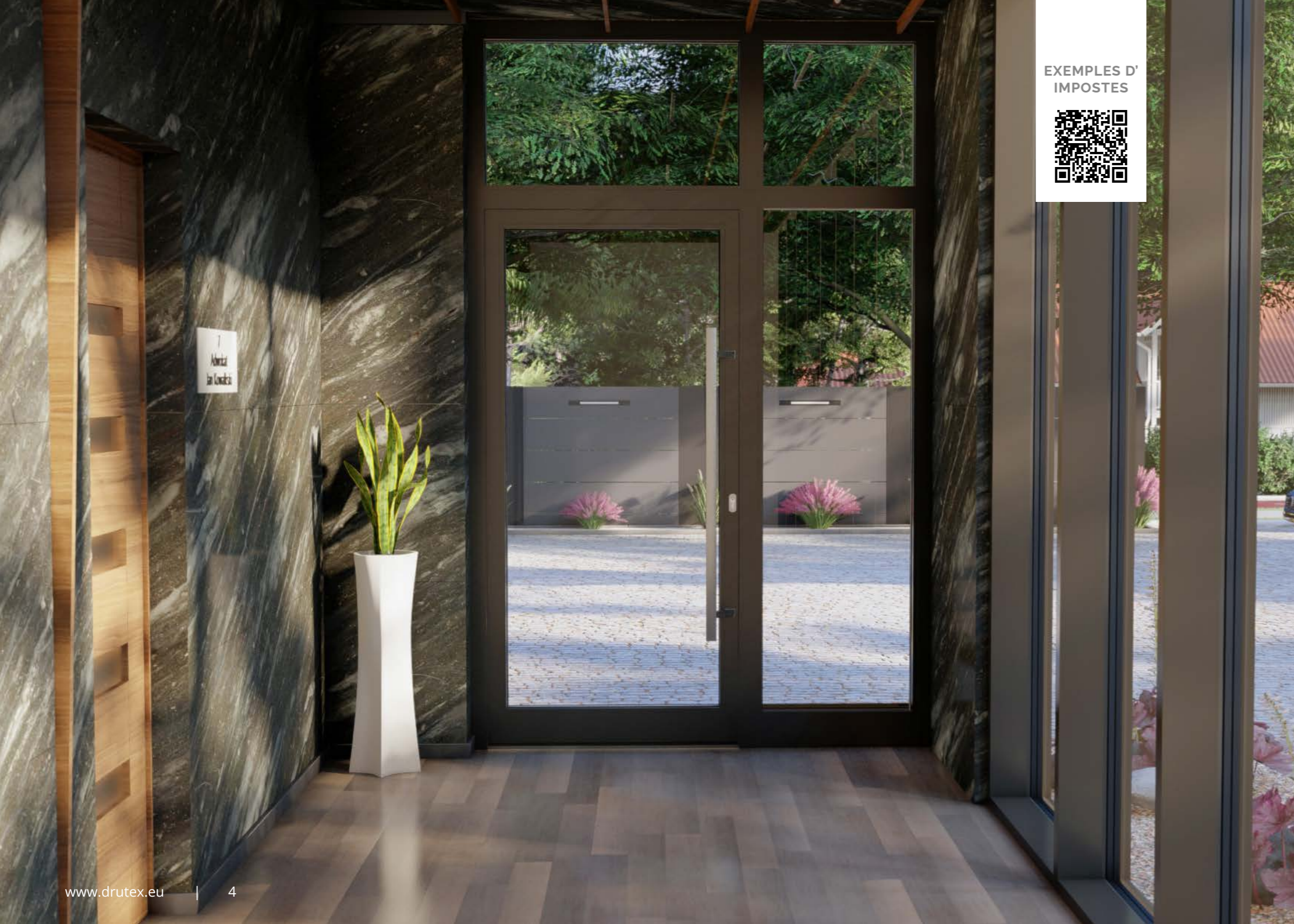

EXEMPLES D'  
IMPOSTES



# PORTE D'ENTRÉE EN ALUMINIUM

Une porte d'entrée en aluminium Drutex est un excellent choix pour les militants de technologies innovantes, de diverses possibilités d'agencement et d'utilité, du design moderne et de la sécurité. Les composants et les équipements utilisés dans la production, combinés à la plus haute qualité, ont permis d'obtenir un produit du XXIe siècle.

PANNEAUX  
DE REMPLISSAGE

p. 20

ÉLÉMENTS  
SUPPLÉMENTAIRES

p. 38

COULEURS

p. 40

## PORTES D'ENTRÉE EN SYSTÈME MB-86N SI

La porte d'entrée en système MB-86 SI est équipée d'un seuil à rupture de pont thermique. Grace aux valeurs exceptionnelles en termes d'isolation thermique et à la durabilité cette porte est recommandée pour une construction économe en énergie.

## DONNÉES TECHNIQUES



77 mm

profondeur  
d'encastrement



Ud = 0,83 W/(m²K)\*

coefficient  
thermique







\* plus de données à la page 110



## CONSTRUCTION DU SYSTÈME

Les profilés à trois chambres ont une profondeur d'encastrement de 77 mm, ils sont dotés d'une rupture thermique fabriquée en polyamide enrichie de l'addition d'une fibre de verre.

### En option:





-  intercalaire warmedge Swisspacer Ultimate
-  paumelles à 3 lames, paumelles à nœuds cylindriques et charnière invisibles (invisibles lorsque la porte est fermée)
-  possibilité de l'application d'un imposte (p. 100-101).
-  large gamme de couleurs de la palette RAL, couleurs spéciales et structurées (p. 40).
-  possibilité de remplissage affleurant sur les deux faces de la porte
-  vitrage d'une épaisseur de 15mm à 69 mm, remplissage affleurant d'une épaisseur de 77 mm et panneau de remplissage décoratif d'une épaisseur de 36 mm

## S Équipement standard

- crémone 3 points
- 3 paumelles à 2 lames
- vitrage à Ug = 1,1 W/(m²K)
- couleur standard : peinture mate RAL 7016 et 9016
- seuil à rupture de pont thermique
- poignée en alu
- cylindre temporaire

Panneau de remplissage affleurant sur les deux faces de la porte, d'une épaisseur de 77 mm.



-  joint anti-goutte en option disponible
-  disponible en deux types d'isolation : ST ou SI
-  possibilité d'utiliser un vitrage à isolation acoustique accrue, trempé, feuilleté (sécurité et anti-effraction), ornemental, à protection solaire et sablé
-  possibilité d'utiliser une crémone motorisée qui est compatible aux systèmes d'accès intelligents
-  possibilité d'utiliser une crémone automatique de type « jour/nuit » (recommandée lorsqu'il y a un bâton maréchal).



EN SAVOIR PLUS



NOUVEAUTÉ

SYSTÈME  
D-ART LINE

Nouvelle génération de portes haut de gamme  
– technologie, design, perfection.



## MODÈLES EXEMPLE



D-ART LINE ELEGANCE 2



D-ART LINE PRESTIGE 2



D-ART LINE PRESTIGE 3

# MODÈLES EXEMPLE



**D-ART LINE CLASSIC 6**



**D-ART LINE MODERN 5**



**D-ART LINE ELEGANCE 1**

## LA BEAUTÉ RÉSIDE DANS LE DÉTAIL

**D-ART LINE ELEGANCE 1**



VOIR TOUS LES MODÈLES DISPONIBLES  
D - ART LINE

TÉLÉCHARGER LE CATALOGUE



## SYSTÈME MB-79N SI

Grâce à sa construction, à son étanchéité utilisée, ainsi qu'à un seuil à rupture thermique, la porte d'entrée en système MB-79N SI+ répond aux exigences accrues d'isolation thermique et acoustique.

## DONNÉES TECHNIQUES



70 mm

profondeur  
d'encastrement



$U_d = 1,0 \text{ W}/(\text{m}^2\text{K})^*$

coefficient  
thermique

\* plus de données à la page 110



## CONSTRUCTION DU SYSTÈME

La profondeur du vantail et du dormant est la même et s'élève à 70 mm. Leur conception permet d'aligner ces deux surfaces aussi bien de l'extérieur que de l'intérieur. Grâce à la dilatation dans l'ouvrant les contraintes thermiques pendant le fonctionnement sont éliminées.

### En option:

- intercalaire warmedge Swisspacer Ultimate
- possibilité de mettre des charnières à 3 lames et des charnières cachées (invisibles lorsque la porte est fermée) ainsi que que des charnières cylindriques
- possibilité de l'application d'un imposte (p. 100-101).
- large gamme de couleurs de la palette RAL, couleurs spéciales et structurées (p. 40).
- vitrage d'une épaisseur de 16 mm à 54 mm et d'un panneau décoratif d'une épaisseur de 36 mm

### S Équipement standard

- crémone 3 points
- 3 paumelles à 2 lames
- vitrage à  $U_g = 1,1 \text{ W}/(\text{m}^2\text{K})$
- seuil
- couleur standard :  
peinture mat RAL 7016 et 9016
- poignée en alu
- cylindre temporaire

Panneau de remplissage  
d'une épaisseur de 36 mm.

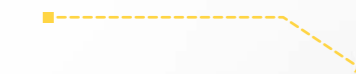

Joint de seuil rabattable disponible en option.



Disponible en trois types d'isolation : ST, SI ou SI+.



possibilité d'utiliser une crémone motorisée qui est compatible aux systèmes d'accès intelligents



possibilité d'utiliser un vitrage à isolation acoustique accrue, trempé, feuilleté (sécurité et anti-effraction), ornemental, à protection solaire et sablé



possibilité d'utiliser une crémone automatique de type « jour/nuit » (recommandée lorsqu'il y a un bâton maréchal).



Maison  
intelligente

EN SAVOIR  
PLUS



## SYSTÈME MB-45 (FROID)

Ce profil à une chambre sans rupture de pont thermique est recommandé principalement à l'intérieur des bâtiments, c'est-à-dire dans des endroits qui ne nécessitent pas d'atteindre les valeurs d'isolation thermique élevées, par exemple lors de la fabrication des cloisons, vestibules, vitrines, caisses ou vitrines.

## DONNÉES TECHNIQUES



45 mm

profondeur  
d'encastrement





\* plus de données à la page 110



## CONSTRUCTION DU SYSTÈME

La profondeur de l'ouvrant et du dormant est de 45 mm ce qui permet d'obtenir les surfaces affleurantes. Le profil étroit donne une légèreté optique à la construction ce qui s'intègre parfaitement aux tendances de style actuelles.

### En option:

-  intercalaire warmedge Swisspacer Ultimate
-  paumelles à 3 lames
-  possibilité d'utiliser un seul vitrage d'une épaisseur de 6 mm
-  large gamme de couleurs de la palette RAL, couleurs spécifiques et structurées (p. 40).
-  remplissage d'une épaisseur de 6 mm à 28 mm

## S Équipement standard

- crémone 3 points
- 3 paumelles à 2 lames
- seuil
- peinture mate RAL 7016 et 9016
- poignée en alu
- cylindre temporaire

Un vitrage d'une épaisseur de 24,5 mm.

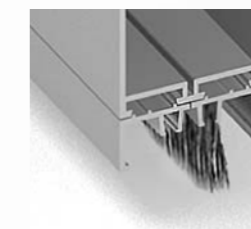

La brosse est en option.



Joint anti-goutte en option disponible



possibilité d'utiliser un vitrage à isolation acoustique accrue, trempé, feuilleté (sécurité et anti-effraction), ornemental, à protection solaire et sablé



possibilité de l'application d'un imposte (p. 100-101).

**D**



EN SAVOIR PLUS



# SYSTÈME ALUMINIUM



Système MB-79N SI+



Système MB-79N SI+



# SYSTÈME ALUMINIUM

Système MB-79N SI+



Système MB-86 SI



# MODÈLES DE REMPLISSAGES DE PORTE D'ENTRÉE EN ALUMINIUM

En ce qui concerne les portes d'entrée en aluminium, Drutex vous propose des dizaines de modèles de remplissages avec vitrages ou applications en acier inoxydable. Grâce à une large gamme, vous pouvez parfaitement faire correspondre la porte à l'architecture et au style du bâtiment. Une variété d'options de couleurs, dépendant uniquement du goût des clients, donne des possibilités d'arrangement presque illimitées. Un quadruple vitrage en standard.



Les panneaux sans fraisage peuvent être équipés d'une application en acier.



DIMENSIONS MAXIMALES ET MINIMALES DE PORTES D'ENTRÉE ET DE REMPLISSAGES

**i** Chaque entretoise de vitrage est disponible en gris (INOX) ou en noir.



**WASHINGTON ZERO**



**WASHINGTON WOOD (L) (R)**

Possibilité de commander en image miroir.  
Motif bois uniquement de l'extérieur.



**WASHINGTON 1\***



**WASHINGTON 2\***



**WASHINGTON 3 (L) (R)\***

Possibilité de commander en image miroir.



**WASHINGTON 4\***

Possibilité de commander en image miroir.

**L** - Gauche **R** - Droit **C** - Centre - l'emplacement du motif par rapport au centre du panneau

\* Possibilité d'appliquer des inserts en acier inoxydable affleurant à la surface de la tôle.

# MODÈLES DE REMPLISSAGES DE PORTE D'ENTRÉE EN ALUMINIUM

**i** Chaque entretoise de vitrage est disponible en gris (INOX) ou en noir.



**WASHINGTON 6**



**WASHINGTON 7**



**WASHINGTON 8**



**WASHINGTON POCKET (L) (R)\***



**ALASKA 1**



**ALASKA 1  
SUPERPOSITION  
DÉCORATIVE**



**ALASKA 2**



**ALASKA 2  
SUPERPOSITION  
DÉCORATIVE**

L - Gauche R - Droit C - Centre – l'emplacement du motif par rapport au centre du panneau

\* Possibilité d'appliquer des inserts en acier inoxydable affleurant à la surface de la tôle.

# MODÈLES DE REMPLISSAGES DE PORTE D'ENTRÉE EN ALUMINIUM



**i** Chaque entretoise de vitrage est disponible en gris (INOX) ou en noir.



**ALASKA 3 (L) (R)**

Possibilité de commander en image miroir.



**ALASKA 4**



**ALASKA 4  
SUPERPOSITION  
DÉCORATIVE**



**ALASKA 5 (L) (R)**

Possibilité de commander en image miroir.



**ARIZONA 1**



**ARIZONA 1  
SUPERPOSITION  
DÉCORATIVE**



**ARIZONA 2**



**ARIZONA 2  
SUPERPOSITION  
DÉCORATIVE**

L - Gauche R - Droit C - Centre - l'emplacement du motif par rapport au centre du panneau

\* Possibilité d'appliquer des inserts en acier inoxydable affleurant à la surface de la tôle.

# MODÈLES DE REMPLISSAGES DE PORTE D'ENTRÉE EN ALUMINIUM

**i** Chaque entretoise de vitrage est disponible en gris (INOX) ou en noir.



**CALIFORNIA 1 (L) (R) (C)**



**CALIFORNIA 1  
SUPERPOSITION  
DÉCORATIVE  
(L) (R) (C)**



**CALIFORNIA 2 (L) (R) (C)**



**CALIFORNIA 2  
SUPERPOSITION  
DÉCORATIVE  
(L) (R) (C)**



**COLORADO 1  
SUPERPOSITION  
DÉCORATIVE (C)**

Possibilité de choisir une option sans INOX.



**FLORIDA 1 (L) (R)**

Possibilité de commander en image miroir.

L - Gauche R - Droit C - Centre - l'emplacement du motif par rapport au centre du panneau

\* Possibilité d'appliquer des inserts en acier inoxydable affleurant à la surface de la tôle.



# MODÈLES DE REMPLISSAGES DE PORTE D'ENTRÉE EN ALUMINIUM

**i** Chaque entretoise de vitrage est disponible en gris (INOX) ou en noir.



**FLORIDA 1  
SUPERPOSITION  
DÉCORATIVE  
(L) (R)**

Possibilité de commander en image miroir.



**FLORIDA 2 (L) (R)\***

Possibilité de commander en image miroir.



**FLORIDA 3 (L) (R)\***

Possibilité de commander en image miroir.



**FLORIDA 4 (L) (R)\***

Possibilité de commander en image miroir.



**HAWAII 1**



**HAWAII 1  
SUPERPOSITION  
DÉCORATIVE (C)**

L - Gauche R - Droit C - Centre - l'emplacement du motif par rapport au centre du panneau

\* Possibilité d'appliquer des inserts en acier inoxydable affleurant à la surface de la tôle.



# MODÈLES DE REMPLISSAGES DE PORTE D'ENTRÉE EN ALUMINIUM

**i** Chaque entretoise de vitrage est disponible en gris (INOX) ou en noir.



**HAWAII 2  
SUPERPOSITION  
DÉCORATIVE (C)**



**HAWAII 3  
SUPERPOSITION  
DÉCORATIVE (C)**



**HAWAII 4\***



**HAWAII 5 (L) (R)\***

Fraise horizontale sur toute la largeur d'un ouvrant  
possibilité de commander en image miroir.



**MONTANA 1**

L - Gauche R - Droit C - Centre - l'emplacement du motif par rapport au centre du panneau

\* Possibilité d'appliquer des inserts en acier inoxydable affleurant à la surface de la tôle.



# MODÈLES DE REMPLISSAGES DE PORTE D'ENTRÉE EN ALUMINIUM

**i** Chaque entretoise de vitrage est disponible en gris (INOX) ou en noir.



**MONTANA 4\***



**MONTANA WOOD**

Motif bois uniquement de l'extérieur.



**MONTANA 1  
SUPERPOSITION  
DÉCORATIVE**



**MONTANA 2  
SUPERPOSITION  
DÉCORATIVE (R) (L)**

Possibilité de commander en image miroir.



**MONTANA 3  
SUPERPOSITION  
DÉCORATIVE (R) (L)**

Possibilité de commander en image miroir.



**MINNESOTA 1**

L - Gauche R - Droit C - Centre - l'emplacement du motif par rapport au centre du panneau

\* Possibilité d'appliquer des inserts en acier inoxydable affleurant à la surface de la tôle.

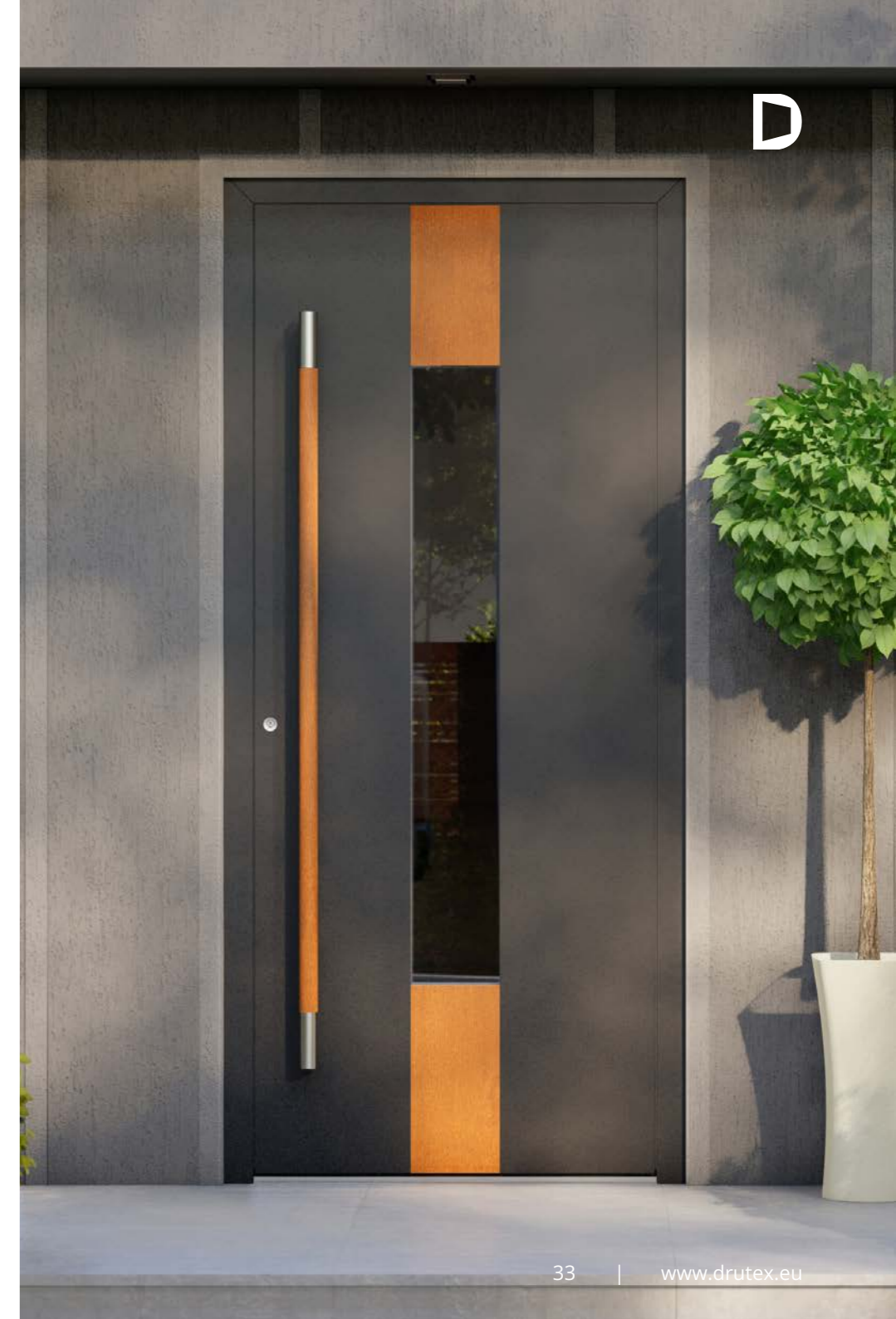

# MODÈLES DE REMPLISSAGES DE PORTE D'ENTRÉE EN ALUMINIUM

**i** Chaque entretoise de vitrage est disponible en gris (INOX) ou en noir.



**NEW YORK 1 (L) (R) (C)**



**NEW YORK 2 (L) (R)**

Possibilité de commander en image miroir.



**NEBRASKA 1 (L) (R) (C)**

Possibilité de commander en image miroir.



**NEBRASKA 1  
SUPERPOSITION  
DÉCORATIVE  
(L) (R) (C)**

Possibilité de commander en image miroir.  
Only available with selected pull handles.



**NEW JERSEY 1**

Vous pouvez choisir une option sans INOX.  
Possibilité d'appliquer uniquement l'intercalaire  
en acier.



**TEXAS (L) (R) (C)**



**TEXAS  
SUPERPOSITION  
DÉCORATIVE  
(L) (R) (C)**

Possibilité de commander en image miroir.  
Only available with selected pull handles.



**TEXAS WOOD (L) (R)**

Possibilité de commander en image miroir.  
Motif bois uniquement de l'extérieur.

**L** - Gauche **R** - Droit **C** - Centre - l'emplacement du motif par rapport au centre du panneau

\* Possibilité d'appliquer des inserts en acier inoxydable affleurant à la surface de la tôle.

# MODÈLES DE REMPLISSAGES DE PORTE D'ENTRÉE EN ALUMINIUM



**i** Chaque entretoise de vitrage est disponible en gris (INOX) ou en noir.



**OHIO  
SUPERPOSITION  
DÉCORATIVE**



**PENNSYLVANIA 1  
SUPERPOSITION  
DÉCORATIVE**



**PENNSYLVANIA 2 (L) (R)**  
Possibilité de commander en image miroir.



**PENNSYLVANIA 2  
SUPERPOSITION  
DÉCORATIVE (L) (R)**  
Possibilité de commander en image miroir.



**PENNSYLVANIA 3  
SUPERPOSITION  
DÉCORATIVE (L) (R)**  
Possibilité de commander en image miroir.



**PENNSYLVANIA 4**  
Disponible uniquement avec un vitrage sablé  
(sablé en entier).



**PENNSYLVANIA 5 (L) (R)**  
Possibilité de commander en image miroir.



**PENNSYLVANIA 6**  
Disponible uniquement avec un vitrage sablé  
(sablé en entier).

L - Gauche R - Droit C - Centre - l'emplacement du motif par rapport au centre du panneau

\* Possibilité d'appliquer des inserts en acier inoxydable affleurant à la surface de la tôle.

# ÉQUIPEMENT OPTIONNEL POUR UNE PORTE D'ENTRÉE EN ALUMINIUM

Le choix des équipements supplémentaires comme paumelles, ferrage anti-effraction, rosace, seuil ou systèmes de contrôle d'accès intelligents a une influence sur la facilité d'utilisation, l'esthétique, la fonctionnalité et le confort d'utilisation de la porte. Grâce à ces éléments votre porte répondra à toutes vos attentes.

## PORTE D'ENTRÉE AVEC PANNEAU AFFLEURANT



Panneau affleurant de deux faces d'une épaisseur de 77 mm.

## PORTE D'ENTRÉE AVEC PANNEAU DE REMPLISSAGE



Panneau de remplissage d'une épaisseur de 36 mm.

## FONCTIONNALITÉS SUPPLÉMENTAIRES



Verre sablé



Charnières invisibles  
(invisibles lorsque la porte est fermée)



Galet anti arrachement.



Panneau avec fraises à partir de 6 mm de large (standard 12 mm).



Rosace ronde, cylindre avec fonction d'urgence.



Application INOX en acier inoxydable.



Solutions du type jour/nuit.



Systèmes intelligents de contrôle d'accès- plus d'informations à la page 89.



Ferme-porte

# COULEURS DISPONIBLES

EN STANDARD RAL 7016 MAT  
ET RAL 9016 MAT

Afin d'assurer la meilleure qualité d'une porte d'entrée, Drutex se sert d'un atelier de peinture en poudre parmi les plus modernes au monde. Nous vous offrons une large gamme de couleurs de revêtements de peinture : métallisées à une structure, peintures mates ou à effet spécial. Le choix dépend de l'esthétique attendue.

## PALETTE DE COULEURS



## EXEMPLES DE PEINTURES MÉTALLIQUES AVEC STRUCTURE

Pour réussir une ambiance moderne et industrielle.



## EXEMPLES DE PEINTURES À EFFET SPÉCIAL

Finition noble en harmonie avec la nature.

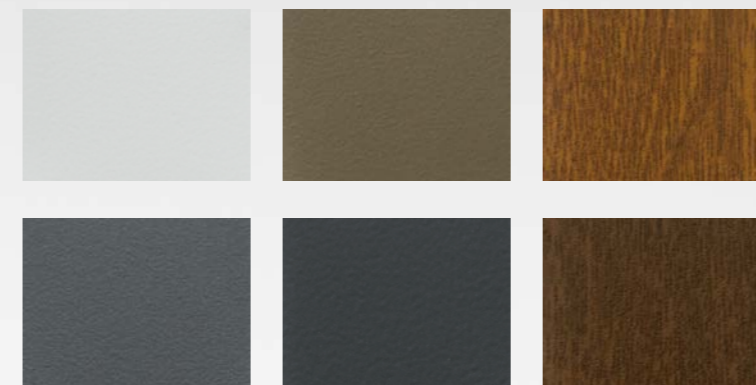

# SYSTÈME ALUMINIUM

Façade avec BSO, porte d'entrée MB-86 SI avec un imposte, modèle New York 2, couleur anthracite.



Façade avec BSO, porte d'entrée MB-86 SI avec un imposte supérieur et latéral, modèle Texas INOX, couleur gris clair.



# SYSTÈME ALUMINIUM

Façade avec BSO, porte d'entrée MB-86 SI avec un imposte supérieur et latéral, modèle Pennsylvania 4, couleur anthracite.



Façade en aluminium, porte d'entrée MB-86 SI avec un imposte supérieur et latéral, modèle New York 1, couleur anthracite.





# PORTE D'ENTRÉE EN PVC

Une porte d'entrée en PVC Drutex est basée sur des systèmes Iglo exclusifs fabriqués uniquement à partir de la matière première, garantissant des paramètres optimaux en termes de stabilité, de durabilité, de résistance et d'efficacité énergétique. Son avantage supplémentaire c'est aussi un haut niveau d'isolation acoustique. Grâce à une large gamme de couleurs de films de marque renommée Renolit, à une variété de remplissages et aux ferrages modernes, ainsi que de nombreuses options d'équipement supplémentaire, la porte d'entrée s'intègre parfaitement à l'architecture de l'immeuble et du design intérieur.

PANNEAUX DE  
REPLISSAGE

p. 54

COULEURS

p. 64

ÉLÉMENTS  
SUPPLÉMENTAIRES

p. 78

## SYSTÈME IGLO EDGE

La porte d'entrée Iglo Edge est une conception exclusive, une technologie innovante, un design moderne conforme aux tendances actuelles du marché.

L'utilisation de matériaux de construction de haute qualité avec des propriétés d'isolation thermique idéales. Les portes Iglo Edge sont une combinaison d'esthétique et de fonctionnalité qui répondra aux attentes des utilisateurs les plus exigeants.



Possibilité de fabriquer une porte d'entrée en technologie V-Perfect (soudure fine).

## DONNÉES TECHNIQUES



82 mm

profondeur d'encastrement



24-48 mm

Épaisseur du panneau d'entrée



Ud = 0,81 W/(m²K)\*

coefficient thermique

\* More data at p. 111.



## CONSTRUCTION DU SYSTÈME

Cadre en système PVC à 7 chambres.

La profondeur d'installation du système s'élève à 82 mm.

### En option:



intercalaire warmedge Swisspacer Ultimate



la possibilité de créer votre propre modèle de remplissage à l'aide des traverses, des vitrages et des panneaux de remplissage



large palette de films Renolit en profilé blanc et brun dans le corps (p. 64)



paumelles à 3 lames



vitrage d'une épaisseur de 22,5 mm à 49,5 mm et panneau de remplissage d'une épaisseur de 24, 36 lubrification 48 mm



possibilité d'utiliser un vitrage à isolation acoustique accrue, trempé, feuilleté (sécurité et anti-effraction), ornemental, à protection solaire et sablé



possibilité de l'application d'un imposte (p. 100-101).



possibilité d'utiliser une crémone motorisée qui est compatible aux systèmes d'accès intelligents



possibilité d'utiliser une crémone automatique de type « jour/nuit » (recommandée lorsqu'il y a un bâton maréchal)

\* Rupture thermique aluminium 1 mm disponible en option

## S Équipement standard:

- crémone 3 points
- 3 paumelles à 2 lames
- vitrage à Ug = 0,5 W/(m²K)
- seuil à rupture de pont thermique
- poignée en alu
- cylindre temporaire

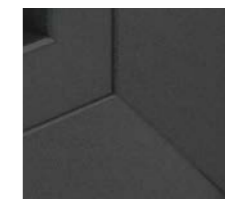

Possibilité de choisir la soudure V-Perfect.

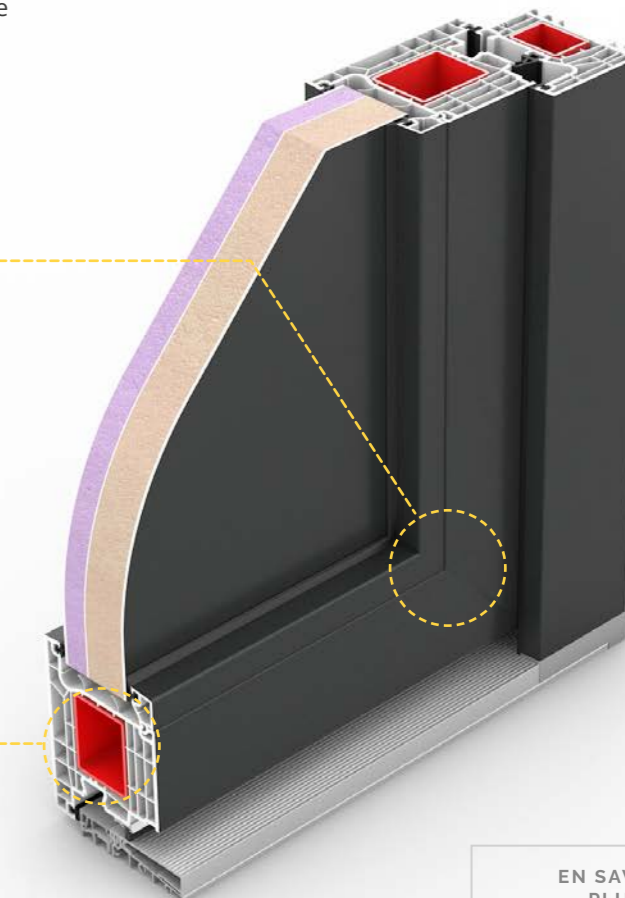

Équipé d'un renfort complet de 2 millimètres dans le cadre et l'ouvrant (fermé).

EN SAVOIR PLUS



## SYSTÈME IGLO ENERGY

La porte d'entrée Iglo Energy est un synonyme d'un design moderne, d'une économie d'énergie, ainsi que d'un beau design, d'une esthétique et d'une excellente fonctionnalité. Les grandes propriétés d'isolation thermique de la porte d'entrée c'est un résultat, entre autres, de l'utilisation des matériaux de construction de haute qualité ainsi que du seuil conçu exprès avec une rupture thermique et d'un système d'une étanchéité innovant.



Possibilité de fabriquer une porte d'entrée en technologie V-Perfect (soudure fine).

## DONNÉES TECHNIQUES



82 mm

profondeur  
d'encastrement



Ud = 0,8 W/(m²K)\*

coefficient  
thermique







\* More data at p. 111.



## CONSTRUCTION DU SYSTÈME

Le dormant est fabriqué en profilé PVC à 7 chambres.  
La profondeur d'encastrement du système est de 82 mm.

### En option:

-  intercalaire warmedge Swisspacer Ultimate
-  la possibilité de créer votre propre modèle de remplissage à l'aide des traverses, des vitarges et des panneaux de remplissage
-  possibilité de fabriquer une porte d'entrée en technologie V-Perfect (soudure fine)
-  large palette de films Renolit en profilé blanc et brun dans le corps (p. 64)
-  paumelles à 3 lames
-  vitrage d'une épaisseur de 22,5 mm à 49,5 mm et panneau de remplissage d'une épaisseur de 24, 36 lubrification 48 mm

## S Équipement standard

- crémone 3 points
- 3 paumelles à 2 lames
- vitrage à Ug = 1,1 W/(m²K)
- seuil à rupture de pont thermique
- poignée en alu
- cylindre temporaire





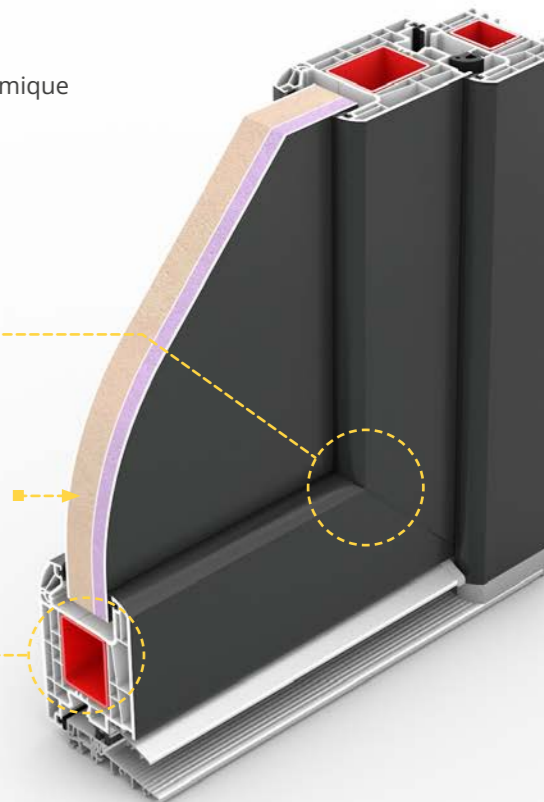

Possibilité de choisir la soudure V-Perfect.

Panneau de remplissage d'une épaisseur de 24, 36 lubrification 48 mm

Equipé d'un renfort complet de 2 mm dans le dormant et l'ouvrant.



-  possibilité d'utiliser un vitrage à isolation acoustique accrue, trempé, feuilleté (sécurité et anti-effraction), ornemental, à protection solaire et sablé
-  possibilité de l'application d'un imposte (p. 100-101)
-  possibilité d'utiliser une crémone motorisée qui est compatible aux systèmes d'accès intelligents
-  possibilité d'utiliser une crémone automatique de type « jour/nuit » (recommandée lorsqu'il y a un bâton maréchal)

\* Rupture thermique aluminium 1 mm disponible en option



## SYSTÈME IGLO 5

La porte d'entrée Iglo 5 est une combinaison parfaite de l'esthétique, des solutions innovantes et d'une fonctionnalité. La porte est équipée d'un seuil aluminium à rupture de pont thermique.



possibilité de fabriquer une porte d'entrée en technologie V-Perfect (soudure fine).

## DONNÉES TECHNIQUES



70 mm

profondeur  
d'encastrement



Ud = 1,0 W/(m²K)\*

coefficient  
thermique





\* More data at p. 111.



## CONSTRUCTION DU SYSTÈME

Le dormant est fabriqué du profilé PVC à 5 chambres.  
La profondeur d'encastrement du système est de 70 mm.

### En option:

-  intercalaire warmedge Swisspacer Ultimate, n en 3 couleurs
-  la possibilité de créer votre propre modèle de remplissage à l'aide des traverses, des vitarges et des panneaux de remplissage
-  possibilité de fabriquer une porte d'entrée en technologie V-Perfect (soudure fine)
-  large palette de films Renolit sur le profilé blanc et brun dans le corps (p. 64)
-  vitrage d'une épaisseur de 22,5 mm à 49,5 mm et panneau de remplissage d'une épaisseur de 24 lubrifiants 36 mm

## S Équipement standard

- crémone 3 points
- 3 paumelles à 2 lames
- vitrage à Ug = 1,1 W/(m²K)
- seuil à rupture de pont thermique
- poignée en alu
- cylindre temporaire
- ouverture à l'intérieur



Possibilité de choisir la soudure V-Perfect.

Panneau de remplissage d'une épaisseur de 24 lubrifiants 36 mm

Equipé d'un renfort plein de 2 mm dans le dormant et l'ouvrant.

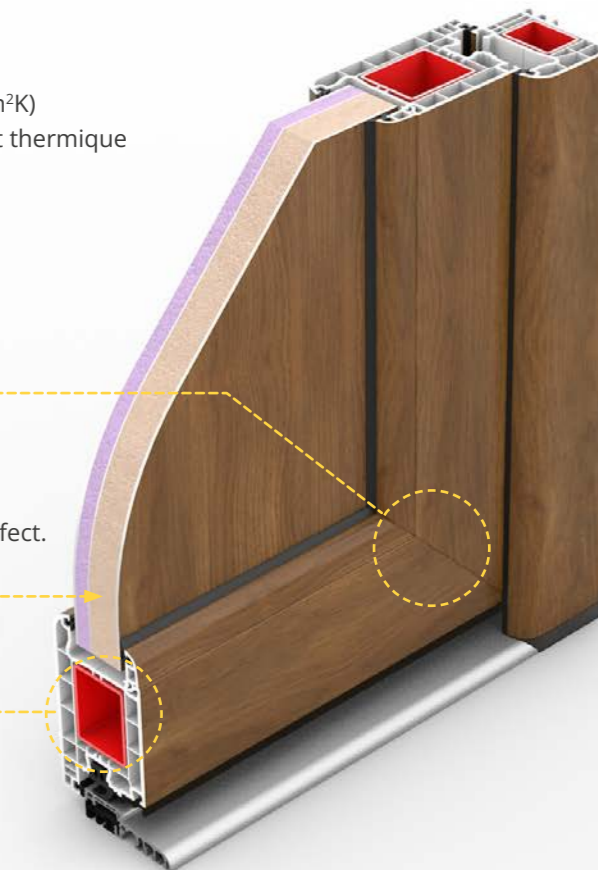

 possibilité d'utiliser un vitrage à isolation acoustique accrue, trempé, feuilleté (sécurité et anti-effraction), ornemental, à protection solaire et sablé

 paumelles à 3 lames

 possibilité de l'application d'un imposte (p. 100-101)

 possibilité d'utiliser une crémone automatique de type « jour/nuit » (recommandée lorsqu'il y a un bâton maréchal)

\* Rupture thermique aluminium 1 mm disponible en option



EN SAVOIR PLUS



# MODÈLES DE REMPLISSAGES D'UNE PORTE D'ENTRÉE EN PVC

Notre offre comprend de nombreux modèles de remplissages dédiés aux portes d'entrée en PVC. En effet, la porte d'entrée peut s'intégrer à l'esthétique de l'intérieur de la maison ou de l'appartement, ainsi qu'à la forme de l'immeuble, ce qui permet de maintenir la cohérence architecturale.



MODÈLES DE REMPLISSAGES

**i** Chaque entretoise de vitrage est disponible en gris (INOX) ou en noir.



**ALASKA 1  
SUPERPOSITION  
DÉCORATIVE**



**ALASKA 1**



**ALASKA 2  
SUPERPOSITION  
DÉCORATIVE**



**ALASKA 2**



**ARIZONA 1  
SUPERPOSITION  
DÉCORATIVE**



**ARIZONA 1**

L - Gauche R - Droit C - Centre – l'emplacement du motif par rapport au centre du panneau

# MODÈLES DE REMPLISSAGES D'UNE PORTE D'ENTRÉE EN PVC

**i** Chaque entretoise de vitrage est disponible en gris (INOX) ou en noir.



**ARIZONA 2  
SUPERPOSITION  
DÉCORATIVE**



**ARIZONA 2**



**ALASKA 4  
SUPERPOSITION  
DÉCORATIVE**



**ALASKA 4**



**FLORIDA  
SUPERPOSITION  
DÉCORATIVE (L) (R)**

Possibilité de commander en image miroir.



**FLORIDA  
(L) (R)**



**CALIFORNIA 1  
SUPERPOSITION  
DÉCORATIVE  
(L) (R) (C)**

Possibilité de commander en image miroir.



**CALIFORNIA 1  
(L) (R) (C)**

L - Gauche R - Droit C - Centre – l'emplacement du motif par rapport au centre du panneau

# MODÈLES DE REMPLISSAGES D'UNE PORTE D'ENTRÉE EN PVC

**i** Chaque entretoise de vitrage est disponible en gris (INOX) ou en noir.



**COLORADO  
SUPERPOSITION  
DÉCORATIVE**



**COLORADO**



**HAWAII 1**



**HAWAII 2  
SUPERPOSITION  
DÉCORATIVE**



**HAWAII 3  
SUPERPOSITION  
DÉCORATIVE**



**MONTANA 1  
SUPERPOSITION  
DÉCORATIVE**



**MONTANA 1**



**MONTANA 2  
SUPERPOSITION  
DÉCORATIVE  
(L) (R)**

Possibilité de commander en image miroir.

L - Gauche R - Droit C - Centre – l'emplacement du motif par rapport au centre du panneau

# MODÈLES DE REMPLISSAGES D'UNE PORTE D'ENTRÉE EN PVC



**i** Chaque entretoise de vitrage est disponible en gris (INOX) ou en noir.



**MONTANA 3  
SUPERPOSITION  
DÉCORATIVE (L) (R)**

Possibilité de commander en image miroir.



**MONTANA 3  
(L) (R)**

Possibilité de commander en image miroir.



**NEBRASKA  
SUPERPOSITION  
DÉCORATIVE (L) (R) (C)**

Possibilité de commander en image miroir.



**NEBRASKA  
(L) (R) (C)**

Possibilité de commander en image miroir.



**OHIO  
SUPERPOSITION  
DÉCORATIVE**



**OHIO**



**TEXAS  
SUPERPOSITION  
DÉCORATIVE  
(L) (R) (C)**



**TEXAS  
(L) (R) (C)**

L - Gauche R - Droit C - Centre – l'emplacement du motif par rapport au centre du panneau

# MODÈLES DE REMPLISSAGES D'UNE PORTE D'ENTRÉE EN PVC

**i** Chaque entretoise de vitrage est disponible en gris (INOX) ou en noir.

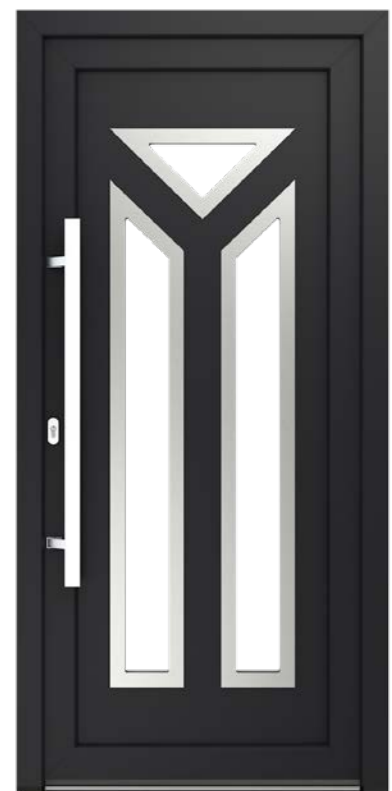

**PENNSYLVANIA 1  
SUPERPOSITION  
DÉCORATIVE**



**PENNSYLVANIA 1**

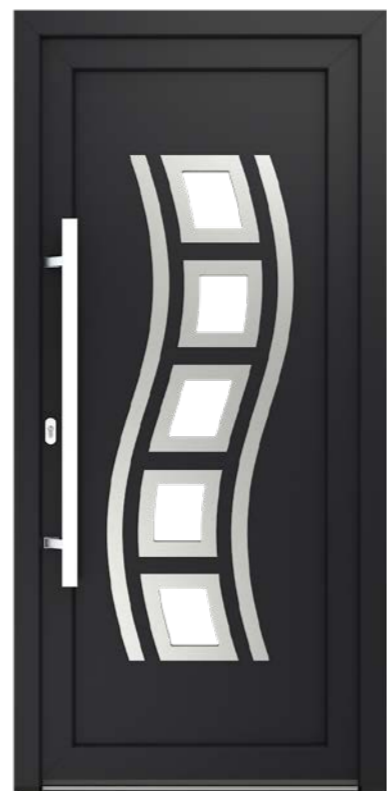

**PENNSYLVANIA 2  
SUPERPOSITION  
DÉCORATIVE (L) (R)**

Possibilité de commander en image miroir.



**PENNSYLVANIA 2  
(L) (R)**

Possibilité de commander en image miroir.



**PENNSYLVANIA 3  
SUPERPOSITION  
DÉCORATIVE (L) (R)**

Possibilité de commander en image miroir.



**PENNSYLVANIA 3  
(L) (R)**

Possibilité de commander en image miroir.



**NEW JERSEY  
SUPERPOSITION  
DÉCORATIVE**

Disponible uniquement avec un rail en acier.



**NEW JERSEY**

Possibilité d'appliquer uniquement l'intercalaire en acier.

L - Gauche R - Droit C - Centre – l'emplacement du motif par rapport au centre du panneau

## COULEURS D'UNE PORTE D'ENTRÉE EN PVC

Une combinaison d'une riche palette de couleurs de la porte d'entrée Iglo Energy et Iglo 5 avec une large gamme de remplissages donnent des possibilités presque illimitées d'ajuster un motif et une esthétique de la porte aux besoins personnels et aux préférences des clients. Une excellente qualité des films Renolit garantit la solidité des couleurs et leur résistance.



\* L'impression peut différer de la réalité.



# SYSTÈME IGLO ENERGY

Fenêtres et porte d'entrée avec un imposte latéral, fabriquées en système Iglo Energy, couleur anthracite.



Fenêtres et porte d'entrée avec un imposte latéral, fabriquées en système Iglo Energy, volets roulants avec caisson en polystyrène RS, couleur gris clair.



# SYSTÈME IGLO ENERGY

Iglo-HS, PSK Iglo Energy, porte d'entrée TEXAS INOX avec un imposte latéral, couleur anthracite.



Iglo-HS, PSK Iglo Energy, porte d'entrée TEXAS INOX avec un imposte latéral et supérieur, couleur anthracite.





# PORTE D'ENTRÉE EN BOIS

La porte d'entrée en système Softline en bois pin ou meranti se distingue non seulement par une haute qualité et son élégance, mais répond également à des exigences de construction strictes, garantissant un haut niveau de sécurité et de confort d'utilisation.

CARACTÉRISTIQUES

p. 72

COULEURS

p. 75

ÉLÉMENTS SUPPLÉMENTAIRES

p. 78

## SYSTÈME SOFTLINE 68

Le bois d'une plus haute qualité c'est la base d'un design classique, d'une durabilité, d'une rigidité et de la plus haute qualité de fabrication. La porte d'entrée en bois Drutex, ce n'est pas seulement un design élégant ou une apparence sophistiquée, mais aussi une excellente isolation. En standard équipée d'un seuil aluminium avec un pont de rupture thermique.

## DONNÉES TECHNIQUES



68, 78, 88 mm  
profondeur  
d'encastrement



dla 68 Ud=1,1 W/(m²K)\*  
dla 78 Ud=0,9 W/(m²K)\*\*  
dla 88 Ud=0,85 W/(m²K)\*\*\*  
coefficient thermique

Valeurs Ud pour portes à un vantail 1100 x 2300 mm :

\* pour 68 mm avec vitrage 4/10/4/10/4 et entretoise Swisspacer Ultimate

\*\* pour 78 mm avec vitrage 4/16/4/16/4 et entretoise Swisspacer Ultimate

\*\*\* pour 88 mm avec vitrage 4/18/4/18/4 et entretoise Swisspacer Ultimate





\* plus de données à la page 111.



## CONSTRUCTION DU SYSTÈME

La porte d'entrée est fabriquée en profilé bois pin ou meranti, lamellé-collé de trois couches d'une épaisseur de 68 mm.



### En option:

-  intercalaire warmedge Swisspacer Ultimate
-  la possibilité de créer votre propre modèle de remplissage à l'aides de traverses, de vitarges et de panneau de remplissage (p. 108-109)
-  possibilité de choisir la couleur de peinture opaque et de lasure (p. 75)
-  possibilité de l'application d'un imposte (p. 100-101)
-  vitrage d'une épaisseur de 24 mm à 32 mm

## S Équipement standard

- crémone 3 points
- 3 paumelles à nœuds cylindriques
- 3 joints
- vitrage à Ug = 1,1 W/(m²K)
- lasures et peintures opaques
- seuil à rupture de pont thermique
- poignée en alu
- cylindre temporaire



-  possibilité des fraises horizontaux, latéraux et obliques
-  possibilité d'avoir l'ouvrant à 140 mm d'épaisseur (en standard 110 mm)
-  possibilité d'utiliser un vitrage à isolation acoustique accrue, trempé, feuilleté (sécurité et anti-effraction), ornemental, à protection solaire et sablé

EN SAVOIR PLUS



## COULEURS DE PORTE D'ENTRÉE EN BOIS

Grâce à une large gamme de peintures opaques, qui couvrent la structure du bois en entier, et de peintures transparentes (lasures) qui soulignent la structure et couleur du bois la porte d'entrée en bois est une excellente réponse pour des clients qui apprécient non seulement les solutions classiques, mais aussi les tendances architecturales modernes.



### COULEURS STANDARD

**PIN**  
VOIR LES COULEURS

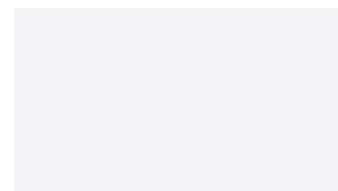

Blanc opaque



Chêne clair

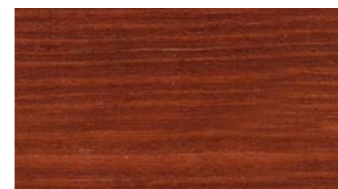

Teak

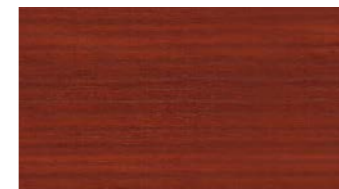

Acajou



Chêne foncé



Noyer



Palissandre



Incolore

**MÉRANTI**  
VOIR LES COULEURS



Chêne clair

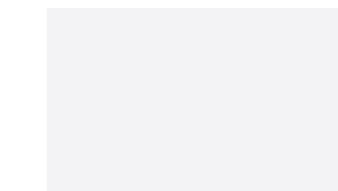

Blanc opaque

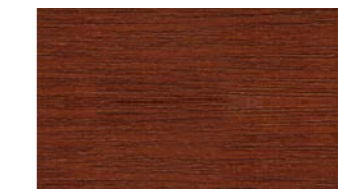

Acajou



Teak



Noyer



Chêne foncé

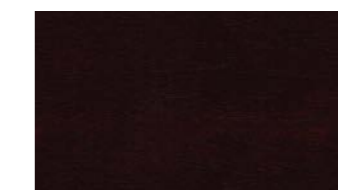

Palissandre



Incolore

**i** SELON LE TYPE DU BOIS UTILISÉ, LA COULEUR PEUT DIFFÉRER DU motif.

\*L'impression peut différer de la réalité

De plus, des couleurs opaques non standards selon la palette RAL et des finitions translucides selon la gamme de couleurs Sikkens sont disponibles. Des menuiseries non peintes sont également proposées – soit avec un produit de protection du bois incolore, soit sous forme de bois brut.

# SYSTÈME SOFTLINE 68

Fenêtres et porte d'entrée avec un imposte latéral et supérieur, fabriqué en système bois Softline 68, meranti, couleur chêne clair.



Fenêtres et portée d'entre avec un imposte latéral et supérieur, fabriqué en système bois Softline 68, meranti, couleur palissandre.



# VITRAGES

Lors du choix d'une porte d'entrée avec vitrage, il faut prendre en compte leurs différents types, comment ils se présentent au niveau de l'économie d'énergie, en acoustique, en sécurité, comment ils sont pour ce qui est anti-effraction, pour les paramètres solaires, mais aussi pour ce qui est translucidité limitée - ornementale ou mate.



PLUS DE  
MOTIFS



## TYPES DE VITARGES

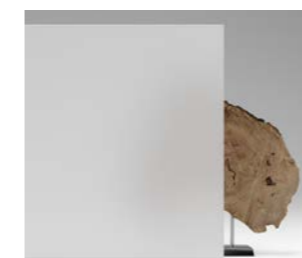

Vitrage sécurité mat



Vitrage sablé avec rayures\*

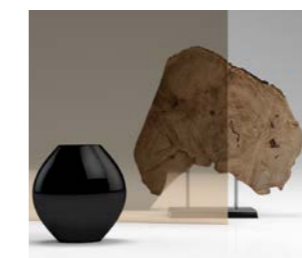

Reflektfloat brun 6 mm

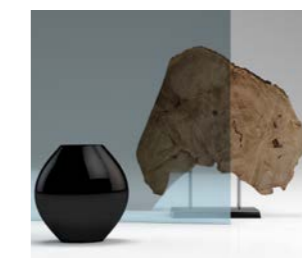

Reflektfloat bleu 6 mm

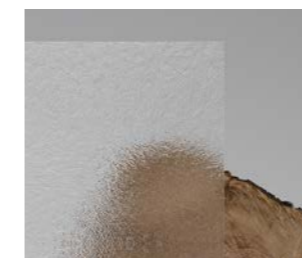

Ornament Chinchilla

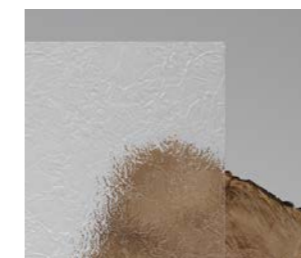

Ornament Delta

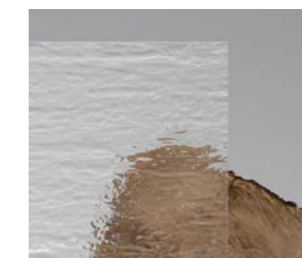

Ornament Silvit



Ornament Cathedral

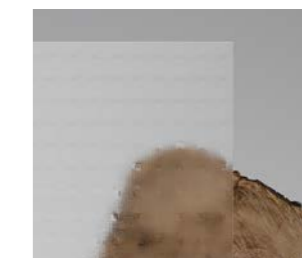

Ornament Master Carre

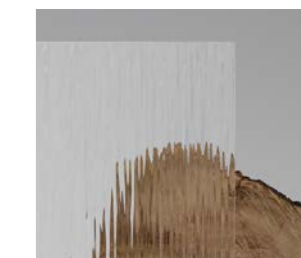

Ornament Vergé



Antisol vert



Antisol brun



Antisol gris

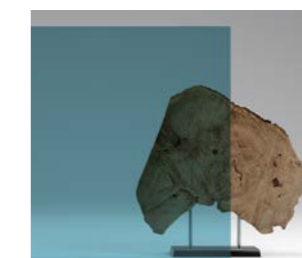

Antisol bleu



Float 4, 6, 8, 10 mm  
La possibilité d'utiliser une couche thermique.



Vitrage feuilleté  
La possibilité d'utiliser une couche thermique.



Black Line



Mirastar

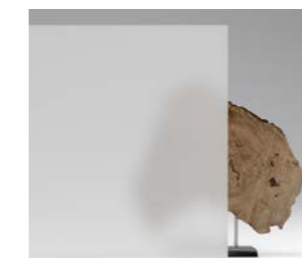

Satiné mat

\* Pour le verre sablé, veuillez contacter le service technologique de Drutex ou notre revendeur.

# VITRAGES SABLÉS

## NOUVEAUTÉ!

La technologie moderne de la production du verre sablé permet d'atteindre un haut niveau d'individualisation et de personnalisation de la conception d'une porte d'entrée. À part la large gamme des motifs standard, il est possible de créer n'importe quel graphique. Il est important de noter que le processus du sablage peut être effectué de deux côtés du vitrage.



PLUS DE  
MOTIFS



## EXEMPLES DE MOTIFS DE VERRES SABLÉS

- possibilité de faire n'importe quel graphique après avoir la confirmation du fabricant
- possibilité du sablage dans 3 nuances de gris

Nuance 1 Nuance 2 Nuance 3



Exemple No. 1



Exemple No. 2

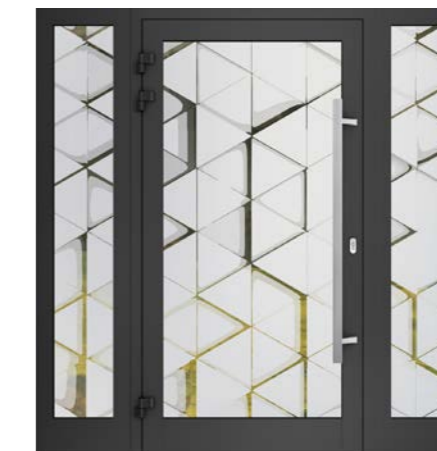

Exemple No. 51

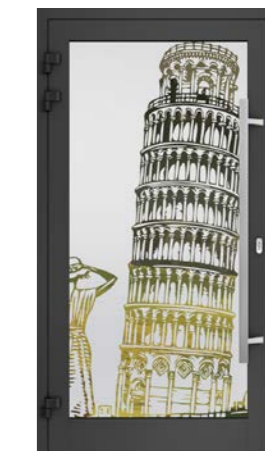

Exemple No. 52



Exemple No. 5



Exemple No. 6



Exemple No. 32



Exemple No. 53

## EXEMPLES DE MOTIFS DE VERRES SABLÉS

**i** possibilité de faire n'importe quel graphique après avoir la confirmation du fabricant

**i** possibilité du sablage dans 3 nuances de gris



Exemple No. 9



Exemple No. 10



Exemple No. 11



Exemple No. 26



Exemple No. 17



Exemple No. 18



Exemple No. 13



Exemple No. 14



Exemple No. 15



Exemple No. 54



Exemple No. 19



Exemple No. 20



Exemple No. 56

## BÂTONS MARÉCHAL

Nos bâtons maréchal de porte d'entrée se distinguent non seulement par des valeurs esthétiques élevées, mais aussi par leur fonctionnalité et leur durabilité. Grâce à des différentes variantes de couleurs, on peut les assortir à la fois à la porte d'entrée et à la couleur de l'immeuble. Pour accentuer la fonctionnalité d'un bâton maréchal nous vous recommandons d'équiper votre porte d'entrée d'une crémone « jour/nuit » et des systèmes intelligents de contrôle d'accès.



VOIR PLUS

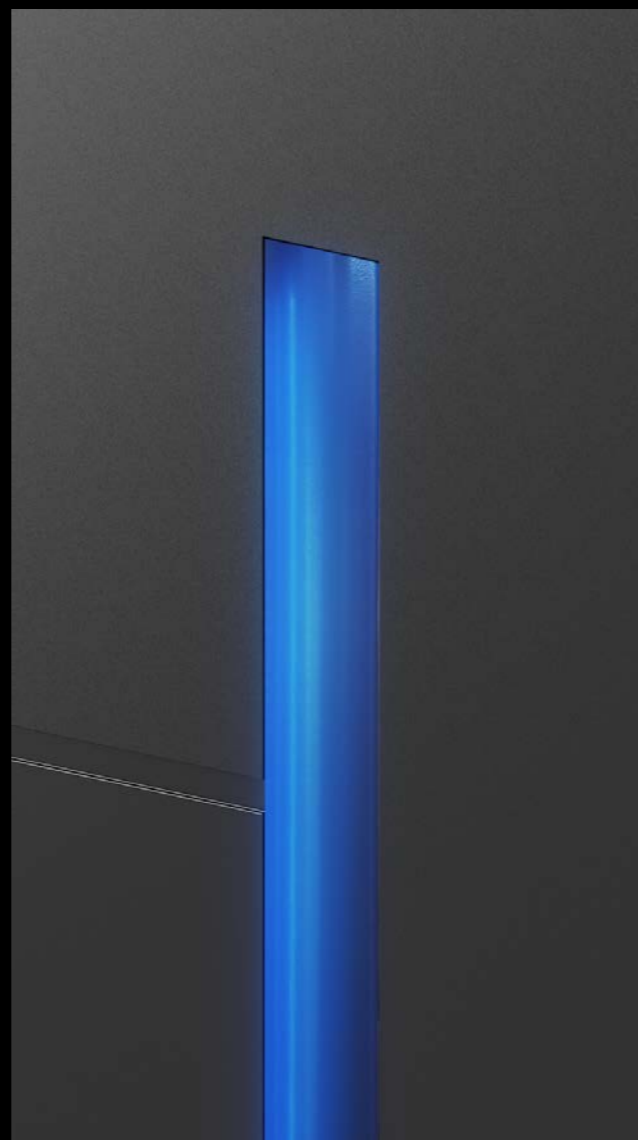

## POIGNÉES

Nos poignées de porte d'entrée se distinguent non seulement par des valeurs esthétiques élevées, mais aussi par leur fonctionnalité et leur durabilité. Grâce à différentes variantes de couleurs, on peut les assortir à la fois à la porte d'entrée et à la couleur de l'immeuble.



VOIR PLUS



# CONTRÔLE D'ACCÈS

Assurer la sécurité, c'est une fonction primordiale et la plus importante d'une porte d'entrée. C'est pourquoi, une porte d'entrée Drutex, en option peut être équipée de systèmes garantissant un haut niveau de sécurité et offrant une excellente protection contre l'effraction.

Une porte d'entrée équipée d'un système de contrôle d'accès intelligent garanti à la fois la fonctionnalité et le confort de l'utilisation.



ACCESSOIRES



Lecteur d'empreintes digitales, clavier et RFID.



Clavier Ekey (noir).



Clavier Ekey (acier).



Clavier IDENCOM.



Lecteur RFID IDENCOM.



Lecteur d'empreintes digitales IDENCOM.



Lecteur SOMMER.



Lecteur d'empreintes digitales EKEY (acier).



Lecteur d'empreintes digitales EKEY dLine



## MAISON INTELLIGENTE

Les systèmes d'automatisme TaHoma Somfy permettent d'ajuster le fonctionnement de tous les dispositifs dans notre maison à nos besoins et procurent la facilité et le plaisir d'utilisation.

### Avantages

Grâce à notre smartphone, nous avons aussi la maîtrise continue et si besoin, nous avons l'accès aux systèmes installés dans notre maison à tout moment de jour et de nuit.

## DOORBOX SYSTEM

Ouvrez une porte d'entrée, de portillons, des portails, contrôlez l'éclairage, des volets roulants et des brises-soleil orientables de partout dans le monde.



Est un contrôleur miniature intégré: de verrous électriques, gâches électriques et soupapes de sécurité conçu pour le contrôle d'accès.

### Avantages

- fonctionne avec pratiquement tous les cylindres électriques du marché
- vous permet d'accorder l'accès à de nombreuses personnes - famille, jardinier, amis
- ne nécessite pas d'appareils supplémentaires
- vous permet de contrôler plusieurs points d'accès avec une seule application
- commande de fermeture/ouverture en temps réel.



### Application smartphone gratuite



En utilisant l'application gratuite wBox avec un smartphone, vous pouvez gérer l'automatisation de votre maison ou de votre jardin - étant à la fois dans la portée de votre WiFi domestique et de n'importe où dans le monde - tout ce dont vous avez besoin c'est la connexion Internet.

## SEUILS

Le seuil est un élément particulièrement important pour chaque type de porte d'entrée. Il détermine non seulement les valeurs d'économie d'énergie du système, mais également le confort de l'utilisation.

### Seuil aluminium à rupture de pont thermique

Il est utilisé en particulier dans porte d'entrée, rigidifie parfaitement la construction et améliore le confort d'utilisation.

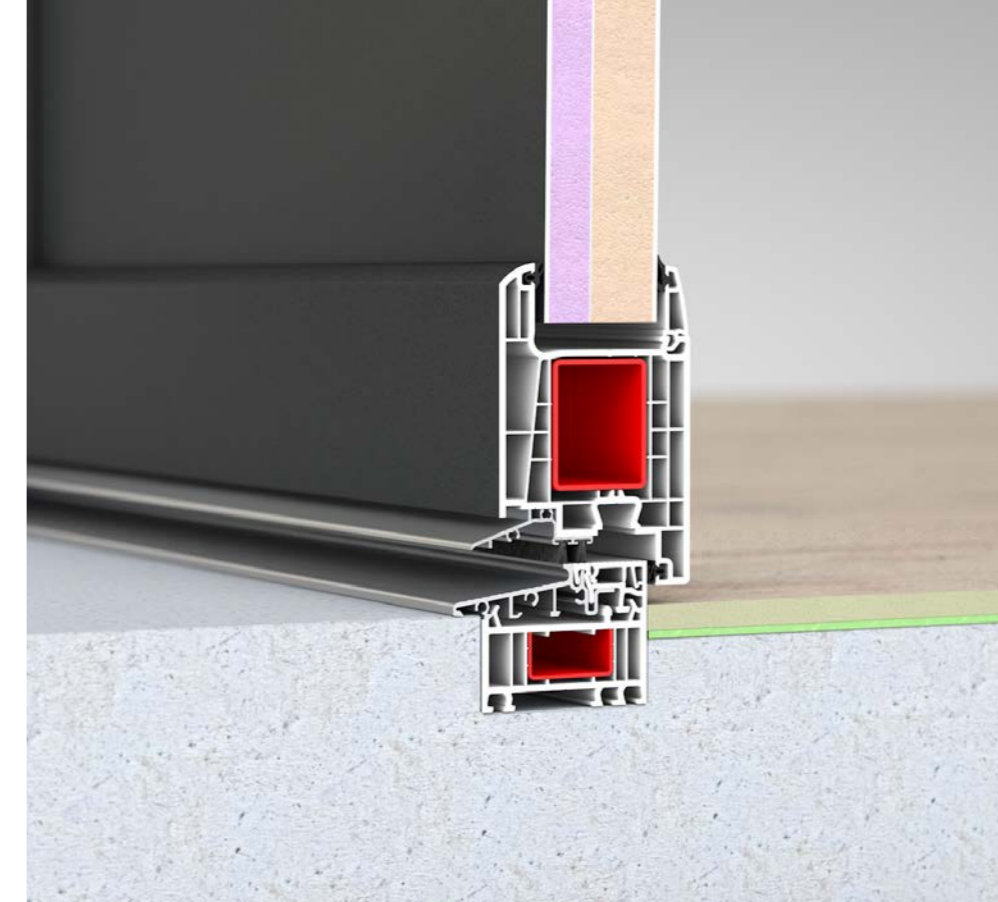
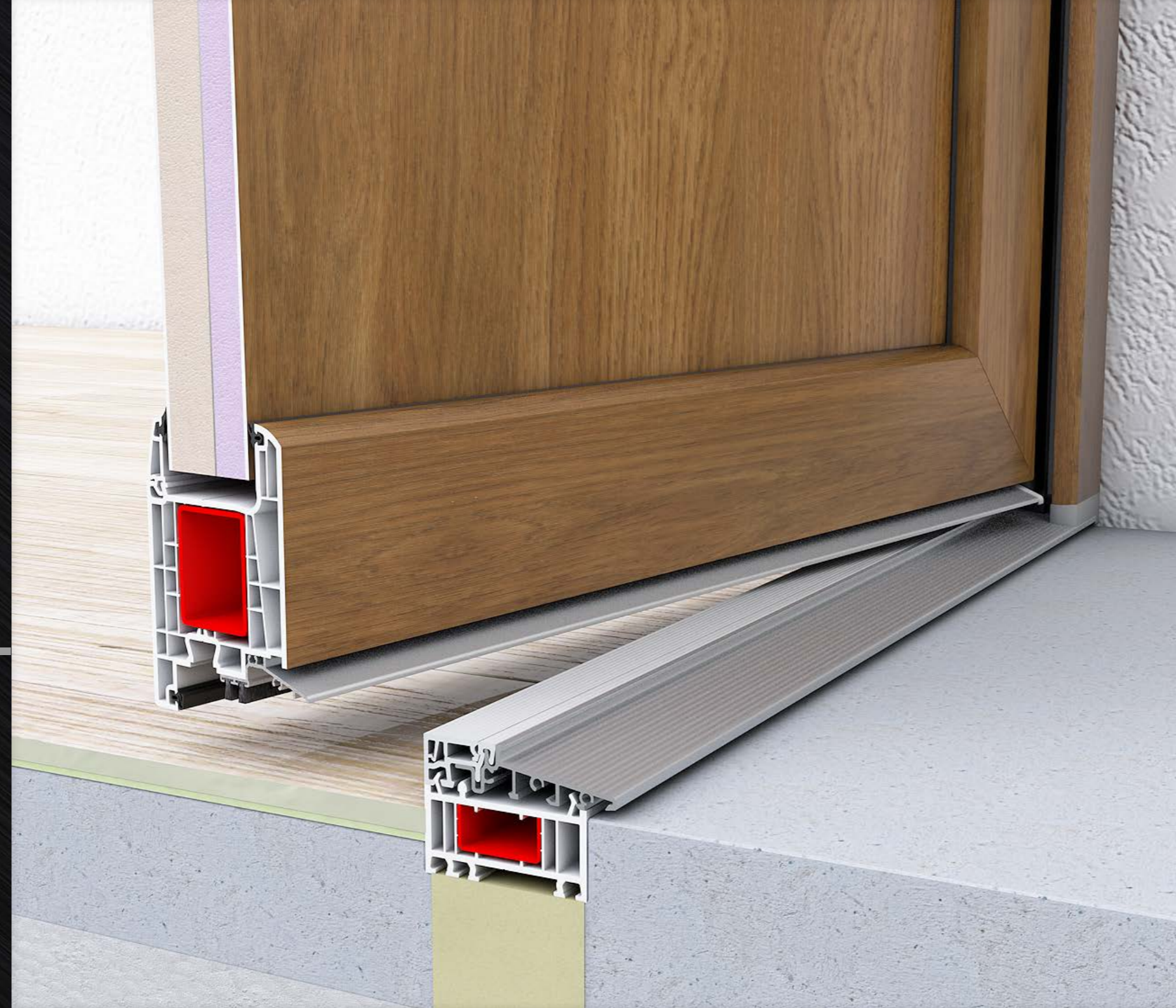

### Seuil Combi

Il se distingue par de très bonnes valeurs d'isolation thermique, il est destiné à une une porte d'entrée intérieure et extérieure.

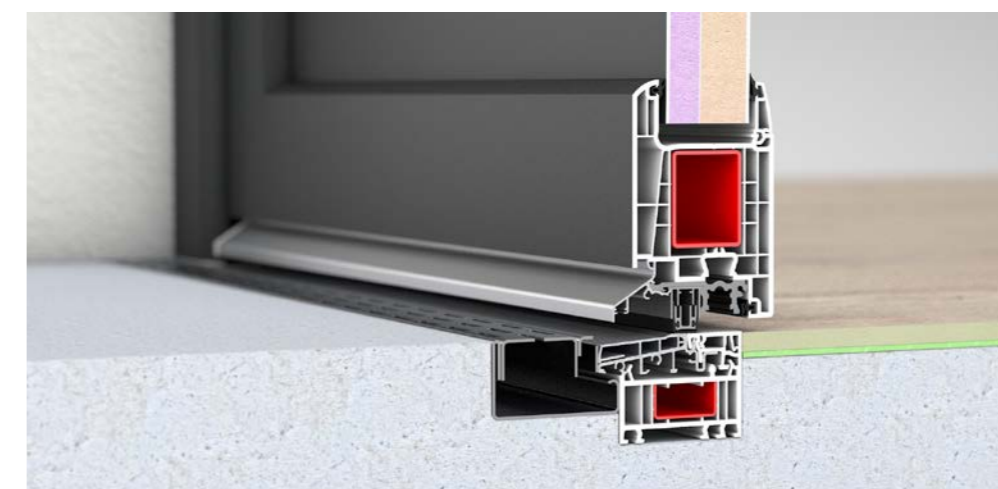

### Seuil Zéro

Seuil Combi Plan 0 mm. peut être aligné avec le sol fini, il est possible d'appliquer un drainage linéaire.

# TYPES DE SEUILS POUR CHAQUE SYSTÈME

## MB-45



Seuil standard de MB-45.



Seuil bas  
(hauteur de 7,5 mm).



Sans seuil, brosse.



Seuil avec un joint  
automatique.

## MB-79N



Seuil standard.

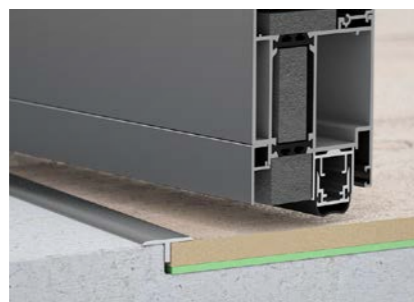

Seuil avec un joint  
automatique.

## MB-86N SI



Seuil standard.

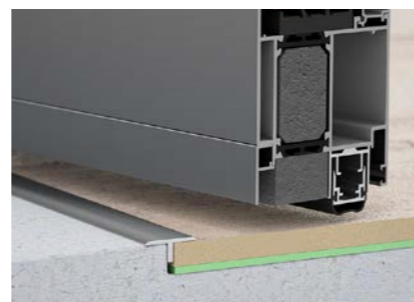

Seuil avec un joint  
automatique.

## SOFTLINE 78

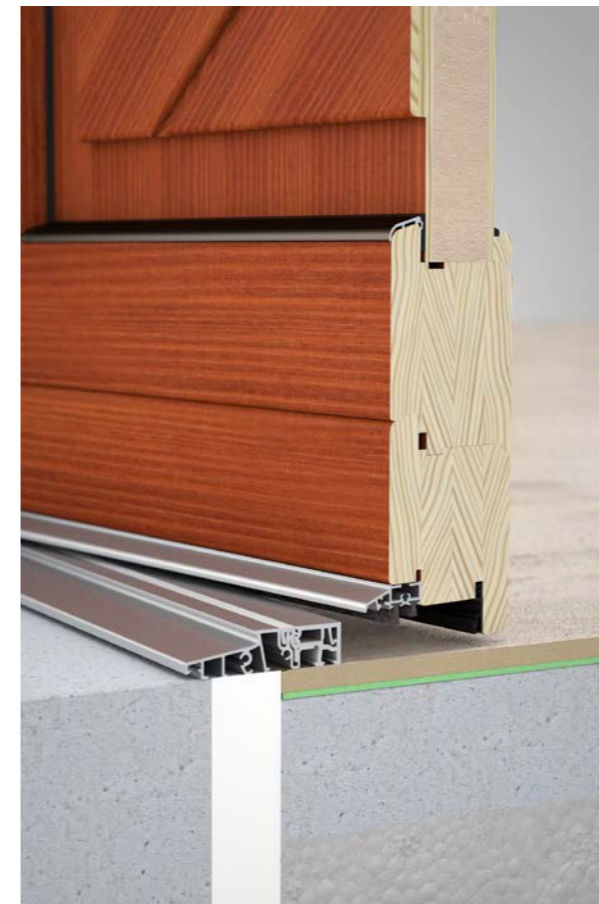

Seuil standard.



## OPTIONS SUPPLÉMENTAIRES

Une porte d'entrée moderne remplit de nombreuses fonctions différentes. Le choix des équipements supplémentaires, tels que boîtes aux lettres, paumelles, judas optique ou ferme-portes détermine son esthétique, sa durabilité et son confort de l'utilisation.

### Boîtes aux lettres



### AUTRES



Judas optique.



Intercalaire warmedge Swisspacer Ultimate disponible en couleurs:



Gâches électrique.



Capteur de verrouillage.

### PAUMELLES



Paumelles à nœuds cylindriques.



Paumelle à 3 lames, pour alu.



Charnière invisible, pour alu.



Paumelle à 3 lames, pour PVC.

### FERME-PORTES



**DORMA TS PROFIL**  
Ferme-porte bras à glissière, ou avec arrêt mécanique (disponible en couleurs: blanc, gris et noir).



**DORMA TS93 BASIC**  
Standard rail or with a blockage. Available colours: white, grey, brown, black.



**GEZE BOXER.**

## PORTE D'ENTRÉE AVEC PROTECTION SUPPLÉMENTAIRE

Une porte d'entrée sécurisée est un investissement dans une vie tranquille et confortable. Une porte d'entrée extérieure en aluminium fabriquée selon la norme répondant aux exigences RC2 est un synonymes de sécurité, de design et d'isolation acoustique. La porte anti-effraction est sécurisée contre l'ouverture avec des outils tels qu'un pied-de-biche ou un tournevis. Cette solution est disponible aussi en systèmes de porte d'entrée PVC.



### SERRURE

Ceci assure une prévention permanente de déformation d'une porte d'entrée. Elle garantit une pression constante sur toute la hauteur de la porte, ce qui se traduit par une étanchéité et une isolation acoustique. Son avantage important c'est aussi une fermeture légère et silencieuse, grâce aux loquets à manivelle équipés en standard.



### Serrure automatique

Peut être intégrée au moteur et aux systèmes du contrôle d'accès.

### CYLINDRE AVEC PLAQUE ANTIEFFRACTION

Ceci assure une protection anti-perçage. Disponible uniquement avec une porte d'entrée en système MB-86 SI de la classe anti-effraction RC2.



### Pênes anti-dégondage

**i** Un cylindre de serrure de classe C est utilisé dans le système RC2.

rosace SOBINCO  
pour RC2

# PORTE D'ENTRÉE COUPE-FEU MB-78 EI

L'incendie est l'un des accidents indésirables que nous craignons et que nous essayons de prévenir. Alors qu'une porte d'entrée coupe-feu dans notre maison peut servir de séparer le local où il y a la chaudière du reste de la maison, son choix dans des grands projets de construction tels que des immeubles de bureaux et des usines est une exigence nécessaire. Elle ferme des zones d'incendie, ce qui réduit les pertes en cas d'incendie et, dans de nombreux cas, protège la vie humaine.

\* plus de données à la page 110







## PORTE D'ENTRÉE COUPE-FEU

La porte d'entrée coupe-feu Drutex est un système résistant au feu, technologiquement avancé qui se caractérise tant par l'étanchéité que par la résistance au feu. Le système atteint la classe de résistance au feu de EI30 à EI60. La solidité et la durabilité de la construction du système sont dues à la mise en œuvre d'un profil stable en aluminium, équipé de profilés isolants.



### AVANTAGES:

-  profilés d'aluminium à isolation thermique, à l'épaisseur de 78 mm
-  vitrages coupe-feu, possibilité de choisir différents types de vitrages
-  ferrures conformes aux exigences coupe-feu.
-  joints d'étanchéité intumescents spécifiques et céramiques, empêchant le passage du feu et de la fumée.
-  large gamme de couleurs de la palette RAL, de couleurs spéciales et de structures (p. 40-41)
-  vitrages de 20 mm à 45 mm et de 47 mm à 49 mm.



# CONSTRUCTIONS AVEC UNE PORTE D'ENTRÉE

L'architecture moderne nous oblige souvent à concevoir une porte d'entrée comme un ensemble composé de diverses dimensions, formes et spécificités, ce qui détermine non seulement l'apparence, mais également la facilité d'utilisation, la stabilité et la durabilité d'une porte d'entrée.



PLUS  
D'EXEMPLES



## POSSIBILITÉ D'APPLICATION D'UN IMPOSTE-EXEMPLE

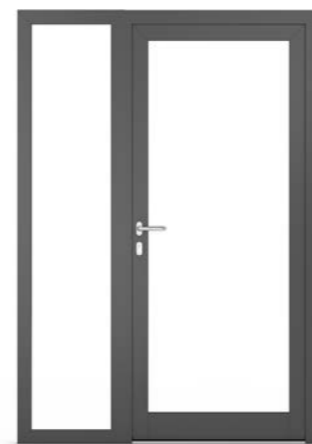

Option No. 1

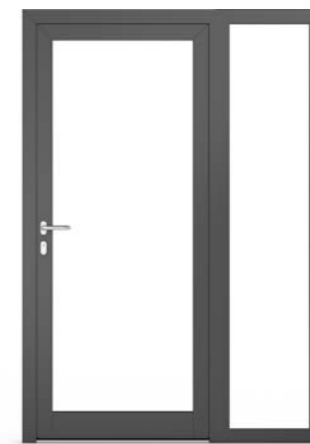

Option No. 2

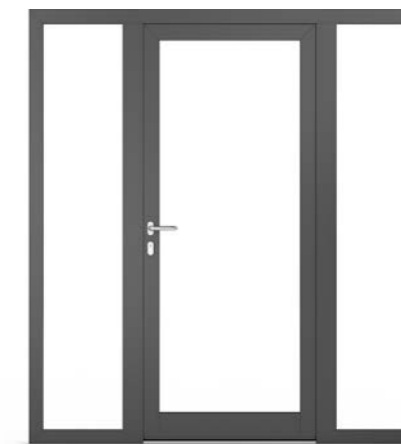

Option No. 3

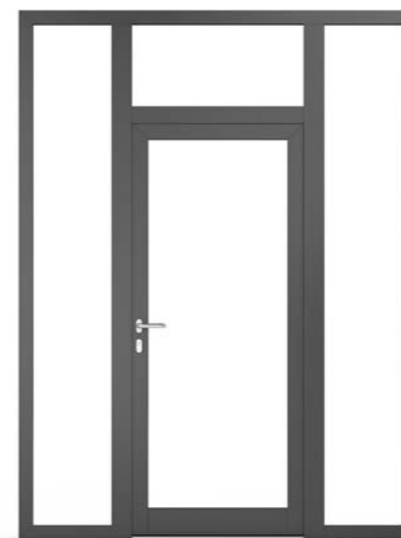

Option No. 4

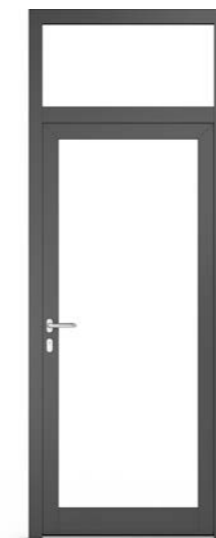

Option No. 5



Option No. 6



Option No. 7

# FERRAGE ANTI- PANIQUE

Il arrive que notre sécurité dépende d'une évacuation rapide et efficace d'un bâtiment en danger. Des personnes visitant des bâtiments publics, malgré la pression du temps, la panique et le danger réel, doivent quitter le bâtiment dès que possible. Un ferrage anti-panique utilisé dans portes d'entrée est donc un produit qui a un impact direct sur la sécurité, la santé et la vie des personnes.



## EN APPLIQUE

Une barre anti-panique répond aux normes de sécurité les plus élevées.



## INTÉGRÉ

Une possibilité d'appliquer une barre anti-panique ou une poignée.



# TRAVERSES DE PORTE D'ENTRÉE EN ALUMINIUM ET EN PVC



TRAVERSES



## CONCEPTIONS EXEMPLAIRES D'UNE PORTE D'ENTRÉE AVEC DES TRAVERSES



Exemple No.1



Exemple No.2



Exemple No.3

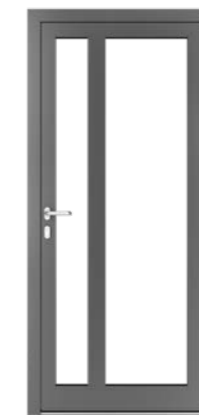

Exemple No.4

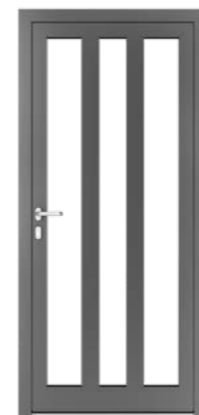

Exemple No.5



Exemple No.6



Exemple No.7



Exemple No.8



Des traverses de porte d'entrée Drutex permettent non seulement d'augmenter la rigidité mais aussi d'obtenir un style unique et personnalisé d'une porte d'entrée.



TRAVERSES



## CONCEPTIONS EXEMPLAIRES D'UNE PORTE D'ENTRÉE AVEC DES TRAVERSES



Exemple No. 9



Exemple No. 10



Exemple No. 11



Exemple No. 12



Exemple No. 13



Exemple No. 14



Exemple No. 15



Exemple No. 16



# TRAVRSES DE PORTE D'ENTRÉE EN BOIS

## SOFTLINE 68, 78, 88

La large gamme de conceptions exemplaires de porte d'entrée avec des traverses permet de garder une cohérence stylistique avec l'architecture extérieure et intérieure du bâtiment.



TRAVRSES



Exemple No. 1



Exemple No. 2



Exemple No. 3



Exemple No. 4



Exemple No. 5



Exemple No. 6



Exemple No. 7



Exemple No. 8

# COMPARAISON DE SYSTÈMES

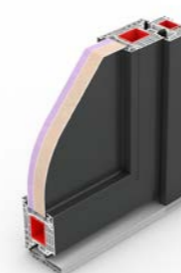

INFORMATIONS	MB-86 SI	MB-79N SI	MB-45	MB-78 EI COUPE-FEU	IGLO EDGE	IGLO ENERGY	IGLO 5	SOFTLINE 68, 78, 88
MATIÈRE	ALUMINIUM	ALUMINIUM	ALUMINIUM	ALUMINIUM	PVC	PVC	PVC	MERANTI ou PIN
COULEURS	RAL mat, RAL structure fine, RAL métallisé à une structure, imitation bois, anodic	RAL mat, RAL structure fine, RAL métallisé à une structure, imitation bois, anodic	RAL mat, RAL structure fine, RAL métallisé à une structure, imitation bois, anodic	RAL mat, RAL structure fine, RAL métallisé à une structure, imitation bois, anodic	Renolit	Renolit	Renolit	RAL et LASURES
PROFONDEUR D'ENCASTREMENT	77 mm	70 mm	45 mm	78 mm	82 mm	82 mm	70 mm	68, 78, 88 mm
UD	Ud=0,83 W/(m²K)*	Ud=1,0 W/(m²K)**	Application intérieure	Ud=1,7 W/(m²K)*****	Ud=0,8 W/(m²K)**	Ud=0,8 W/(m²K)**	Ud=1,0 W/(m²K)***	for 68 Ud=1,1 W/(m²K)**** for 78 Ud=0,9 W/(m²K)*** for 88 Ud=0,85 W/(m²K)**
SOUDURE V-PERFECT	Non	Non	Non	Non	Oui*****	Oui*****	Oui*****	Non
REPLISSAGE	15-60 mm (vitrage) 36 mm (panneau de remplissage) 77 mm (panneau affleurant)	16-53 mm (vitrage) 36 mm (panneau de remplissage)	6-28 mm (vitrage)	20-45 mm (vitrage) 47-49 mm (panneau de remplissage)	22,5-49,5 mm (vitrage) 48 mm (panneau de remplissage) Configuration personnalisée des meneaux, vitrage et panneau	22,5-49,5 mm (vitrage) 48 mm (panneau de remplissage) Votre propre conception de la mise en place de traverses, de vitrage et de panneau de remplissage	22,5-41 mm (vitrage) 36 mm (panneau de remplissage) Votre propre conception de la mise en place de traverses, de vitrage et de panneau de remplissage	24-54 mm (vitrage) Votre propre conception de la mise en place de traverses, de vitrage et de panneau de remplissage
SERRURE STANDARD	3-points automatique	3-points automatique	3-points automatique	1 point	3-point automatic	3-points automatique	3-points automatique	3-points à crochet
SERRURE EN OPTION	Serrure du type "jour/nuit", 5-points, Serrure à 1 point	Serrure du type "jour/nuit", 5-points, Serrure à 1 point	Serrure du type "jour/nuit", 5-points, Serrure à 1 point	Serrure à 1 point	Serrure du type "jour/nuit", à crochet	Serrure du type "jour/nuit", à crochet	Serrure du type "jour/nuit", à crochet	automatique 3 points crochet 5 points
PAUMELLES STANDARD	3 paumelles à nœuds cylindriques pour une porte	3 paumelles à 2 lames	3 paumelles à 2 lames	3 paumelles à 3 lames	3 paumelles à 2 lames	3 paumelles à 2 lames	3 paumelles à 2 lames	3 paumelles à nœuds cylindriques
PAUMELLES EN OPTION	paumelle à 3 lames, paumelle à nœuds cylindriques, charnière invisible	paumelle à 3 lames, paumelle à nœuds cylindriques, charnière invisible	paumelle à 3 lames	paumelle à 3 lames	paumelle à 3 lames	paumelle à 3 lames	paumelle à 3 lames	4 ou 5 rouleaux

Le calcul du coefficient Ud a été effectué pour une porte d'entrée à un vantail de dimensions 1100x2300 mm, concerne la page 98:

\* pour le modèle de panneau WASHINGTON ZERO avec un panneau affleurant de deux faces

\*\* vitrage avec argon et intercalaire Swisspacer Ultimate TMP4 / U18 / FL4 / U18 / TMP4

Le calcul du coefficient Ud a été effectué pour une porte d'entrée à un vantail de dimensions 1100x2300 mm, concerne la page 99:

\*\* vitrage avec argon et intercalaire Swisspacer Ultimate TMP4 / U18 / FL4 / U18 / TMP4

\*\*\* vitrage avec argon et intercalaire Swisspacer Ultimate TMP4 / U14 / FL4 / U14 / TMP4

\*\*\*\* sur du bois meranti - vitrage avec argon et intercalaire Swisspacer Ultimate TMP4 / U10 / FL4 / U10 / TMP4

\*\*\*\*\* Vitrage Polflam EI30 / S16 / TMP4 ESG avec intercalaire en acier galvanisé

\*\*\*\*\* solution disponible avec un supplément en fonction du marché, sans supplément en Pologne

\*\*\*\*\* v-perfekt sans supplément partout.

VOIR PLUS  
FENÊTRES



VOLETS ROULANTS, BRISES SOLEIL-  
ORIENTABLES (BSO) MOUSTIQUAIRES

DRUTEX est aujourd'hui l'un des plus grands fabricants de fenêtres et portes d'entrée en Europe. Ce n'est pas uniquement l'une des plus innovantes et fiables marques polonaises mais aussi le reflet du succès de l'esprit d'entreprise polonaise dans le monde entier.

La société (basée à 100% sur le capital polonais) est dirigée dès le début par son fondateur M. Leszek Gierszewski.

Drutex gagne les coeurs des clients grâce à une haute qualité garantie, à l'innovation et à la fiabilité. En raison d'une offre très riche de produits, l'avancement technologique, la mise à disposition du département de recherche en interne, une grande efficacité opérationnelle, un délai fabriqué-livré très rapide la société fait augmenter d'une année à l'autre le nombre de clients et de revendeurs de sa fabrication. Chaque produit est individualisé, fabriqué pour un client spécifique. L'offre de Drutex se dessine également avec ses portes d'entrée en PVC, en alu et en bois, ses volets roulants, BSO, mur-rideaux mais aussi ses jardins d'hiver. Les menuiseries extérieures signées Drutex sont expédiées aux pays sur les 6 continents.

Drutex a été apprécié par des millions de Clients très contents ainsi que par des experts indépendants qui lui ont attribué beaucoup de prix prestigieux dont : Diamant de Forbes, EU Standard, Médaille Européenne, Titre de Superbrands, Plus X Award 2017.



jusqu'à 7000  
fenêtres par jour



4000  
employés



700+  
véhicules



118 mille m<sup>2</sup>  
de surface de  
fabrication

Délai de fabrication même en 7 jours.

SINCE 1985

