

**Qualité**

Une technologie moderne, des meilleurs matériaux et un contrôle de la production à chaque étape garantissent la plus haute qualité.

**Service**

Un service professionnel et rapide c'est le reflet de l'entreprise Drutex, qui crée des tendances en terme de service avant et après-vente depuis des années.

**Sécurité**

Les fenêtres et systèmes coulissants sont équipés de ferrures fiables, ce qui rend leur utilisation sûre.

**Maison intelligente**

Un contrôle intelligent des portes d'entrée, des fenêtres, des volets roulants, BSO, moustiquaires, portails, portillons et de l'éclairage avec un smartphone.

DRUTEX
WINDOWS DOORS SHUTTERS GATES



Official Partner of FC Bayern

ul. Leszka Gierszewskiego 1, 77-100 Bytow
+48 59 822 91 01

— **SINCE 1985** —

Les informations dans cette brochure sont fournies seulement à titre informatif et indicatif.
La spécification du produit doit être vérifiée avec les données techniques spécifiées par le fabricant.

FENÊTRES PVC / SYSTÈMES COULISSANTS PVC

DRUTEX
WINDOWS DOORS SHUTTERS GATES



**FENÊTRES PVC
SYSTÈMES COULISSANTS
PVC**

NÉS DE LA PASSION
ET DE L'EXPÉRIENCE

DRUTEX
WINDOWS DOORS SHUTTERS GATES

TABLE DE MATIÈRES



FENÊTRES EN PVC **4**

IGLO EDGE NOUVEAUTÉ	6
IGLO ENERGY	
IGLO ENERGY CLASSIC	10
IGLO ENERGY ALUCOVER	12
IGLO 5	
IGLO 5 CLASSIC	16
IGLO LIGHT	20
IGLO PREMIER	24
IGLO EXT	28
IDEAL NEO MD	32

SYSTÈMES COULISSANTS EN PVC **36**

IGLO-HS	38
IGLO-HS ALUCOVER NOUVEAUTÉ	42
IGLO ENERGY PSK	
IGLO ENERGY CLASSIC PSK	46
IGLO 5 PSK	
IGLO 5 CLASSIC PSK	50
IGLO LIGHT PSK	54
IGLO SLIDE	56
IGLO EDGE SLIDE NOUVEAUTÉ	60

ACCESSOIRES **64**

CROISILLONS	66
SEUILS DE PORTE- FENÊTRE	68
CONSTRUCTIONS ATYPIQUES	70
FERRURES	72
DORMANT DE RÉNOVATION ET DORMANT D'ADAPTATION	74
SYSTÈMES D'AÉRATION	76
VITRAGES	78
COULEURS	80
POIGNÉES	82
INTERCALAIRES	82
PARCLOSE ANGULAIRE	83
MAISON INTELLIGENTE	84

INFORMATIONS **86**

COMPARAISON DES SYSTÈMES EN PVC:	
■ FENÊTRES	86
■ COULISSANTS	88
NOS AUTRES PRODUITS	90
À PROPOS DE L'ENTREPRISE	96



FENÊTRES EN PVC

Nos systèmes de fenêtres en PVC exclusifs sont le résultat de travaux de notre propre département du développement et de notre laboratoire de recherche. Tous les profilés sont de classe A, fabriqués exclusivement à partir de la matière vierge. Avec plus de 30 couleurs de placage, il existe une solution parfaite pour chaque style architectural. Des millions de clients satisfaits et d'experts indépendants dans le monde entier ont apprécié la qualité supérieure, les excellents paramètres d'isolation thermique et acoustique, l'esthétique de fabrication, la durabilité et la fiabilité de nos menuiseries en PVC. Découvrez vous-même, choisissez les fenêtres Drutex.

ACCESSOIRES

p. 64

Notre nouvelle fenêtre, la plus avancée technologiquement, se distingue par un excellent paramètre d'isolation thermique de $U_w = 0,66 \text{ W}/(\text{m}^2\text{K})^*$ et une forme de profilés angulaire et moderne.

Les paramètres responsables de cette très bonne isolation thermique comprennent, entre autres : Structure du profilé à 7 chambres et 3 joints EPDM dont un joint central.



DONNÉES TECHNIQUES



82 mm

profondeur d'encastrement



$U_w 0,66 \text{ W}/(\text{m}^2\text{K})^*$

coefficient thermique



Rw 47 dB

isolation phonique

*plus de données à la page 86.



CONSTRUCTION DU SYSTÈME

Profilés du dormant et du vantail à 7 chambres, de profondeur d'encastrement de 82 mm. Le système est doté d'un triple joint spécialement conçu: EPDM externe et interne et joint central en mousse EPDM.

IGLO EDGE

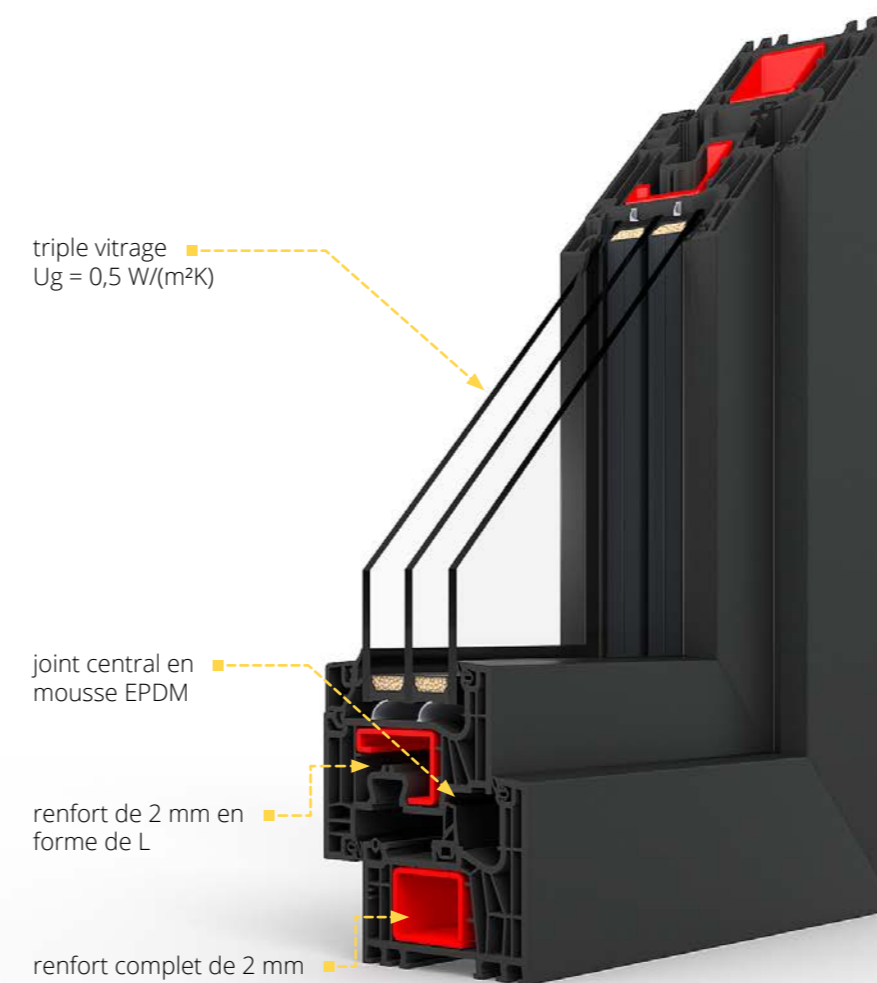

Équipement standard:

- ferrures MACO MULTI-MATIC KS avec 4 gâches anti-dégondage avec revêtement anticorrosion Silber-Look pour une protection à long terme et un bon fonctionnement de ferrure
- evage de la ferrure (dispositif anti-fausse manoeuvre- en fonction de la hauteur de fenêtre)
- microventilation dans les fenêtres oscillo-battantes
- triple vitrage $U_g = 0,5 \text{ W}/(\text{m}^2\text{K})$
- intercalaire Swisspacer Ultimate
- Soudure V-Perfect
- Poignée de fenêtre DUBLIN en aluminium
- remplissage de la rainure du dormant
- latte de rebord de la fenêtre
- 3 couleurs du profilé au choix : blanc, brun ou anthracite



EN OPTION IGLO EDGE



épaisseur de vitrage possible de 48 mm à 58 mm



vitrage à isolation acoustique accrue, feuilleté (sécurité et antieffraction), ornemental, à protection solaire, miroir et sablé



charnières invisibles MACO Multi-Power dans la rainure de fixation (invisible lorsque la fenêtre est fermée) ainsi que les ferrures COMFORT ou TBT



large gamme de couleurs des feuilles décoratives



poignées sur un meneau mobile



croisillons collés en PVC d'une largeur de 27 mm, 45 mm ou 65 mm ou croisillons intégrés en aluminium d'une largeur de 8 mm, 18 mm, 26 mm ou 45 mm (p. 66)



large gamme de profils supplémentaires (profilés de jonction, élargisseurs, pièce d'appui)



cache-charnières en couleur personnalisée: titane, champagne, crème, noir et or



profilé teinté dans la masse: anthracite ou brun



volets roulants, brise-soleil orientables et moustiquaires (p. 92)



aérateurs au choix (p. 76)



blocage d'ouverture



automatisation du type maison intelligente (p. 84)



PROFILÉ **SYSTÈME**
CLASS **IGLO ENERGY**
IGLO ENERGY CLASSIC

Profilés du dormant et du vantail à 7 chambres, de classe A, fabriqués exclusivement à partir de la matière vierge. Le premier système au monde utilisant un joint central en EPDM expansé, qui garantit les meilleures performances en matière d'efficacité énergétique. Les fenêtres Iglo Energy et Iglo Energy Classic se distinguent par leurs excellents paramètres d'étanchéité, de perméabilité à l'air et de résistance au vent.



DONNÉES TECHNIQUES



82 mm
profondeur
d'encastrement



Uw 0,71 W/(m²K)*
Iglo Energy
Uw 0,73 W/(m²K)*
Iglo Energy Classic
coefficient
thermique



Rw 47 dB
isolation phonique

*plus de données à la page 86.



CONSTRUCTION DU SYSTÈME

Profilés du dormant et du vantail à 7 chambres, de profondeur d'encastrement de 82 mm. Le système est doté d'un triple joint spécialement conçu: EPDM externe et interne et joint central en mousse EPDM.

IGLO ENERGY

triple vitrage
Ug = 0,5 W/(m²K)

profilé semi-affleurant

renfort de 2 mm
en forme de C

renfort
complet



disponible
uniquement
avec une soudure
traditionnelle

joint central en
mousse EPDM

IGLO ENERGY CLASSIC

triple vitrage
Ug = 0,5 W/(m²K)

profilé non affleurant

renfort de 2 mm
en forme de C

renfort
complet



possibilité
de choisir
la soudure
V-Perfect
(soudure fine)

joint central en
mousse EPDM

Equipement standard:

- ferrures MACO MULTI-MATIC KS avec deux gâches anti-dégondage avec revêtement anticorrosion Silber-Look pour une protection à long terme et un bon fonctionnement de ferrure (selon la taille de la fenêtre)
- levage de la ferrure (dispositif anti-fausse manoeuvre- en fonction de la hauteur de fenêtre)
- microventilation dans les fenêtres oscillo-battantes
- cache-charnières en 4 couleurs: blanc, argent, brun clair, brun
- poignée en aluminium
- triple vitrage (à 2 chambres) rempli d'argon de coefficient Ug = 0,5 W/(m²K)

- un intercalaire chaud Swisspacer Ultimate
- 2 joints en EPDM (externe et interne) + 1 joint central en mousse EPDM, joints de couleur noire
- joint d'étanchéité remplissant la rainure inférieure du ferrage
- renfort du dormant en acier (complet), renfort du vantail en acier en forme de C
- noyau de profil pour Iglo Energy : en blanc et brun, et pour Iglo Energy Classic : en blanc, brun et anthracite
- profilé de transport PVC à 5 chambres avec joint d'étanchéité

A été créé en combinant d'excellentes performances d'isolation thermique avec un design moderne. L'utilisation d'un revêtement en aluminium augmente la résistance de la fenêtre aux facteurs externes et a un effet positif sur sa statique. Une large gamme de couleurs permet de créer un style individuel pour chaque intérieur ou façade de bâtiment.



DONNÉES TECHNIQUES



93 mm

profondeur
d'encastrement



$U_w 0,76 W/(m^2K)^*$

coefficient
thermique

*plus de données à la page 86.



CONSTRUCTION DU SYSTÈME

Profilés du dormant et du vantail à 7 chambres, de profondeur d'encastrement de 82 mm. Le système est doté d'un triple joint spécialement conçu: EPDM externe et interne et joint central en mousse EPDM.

IGLO ENERGY ALUCOVER

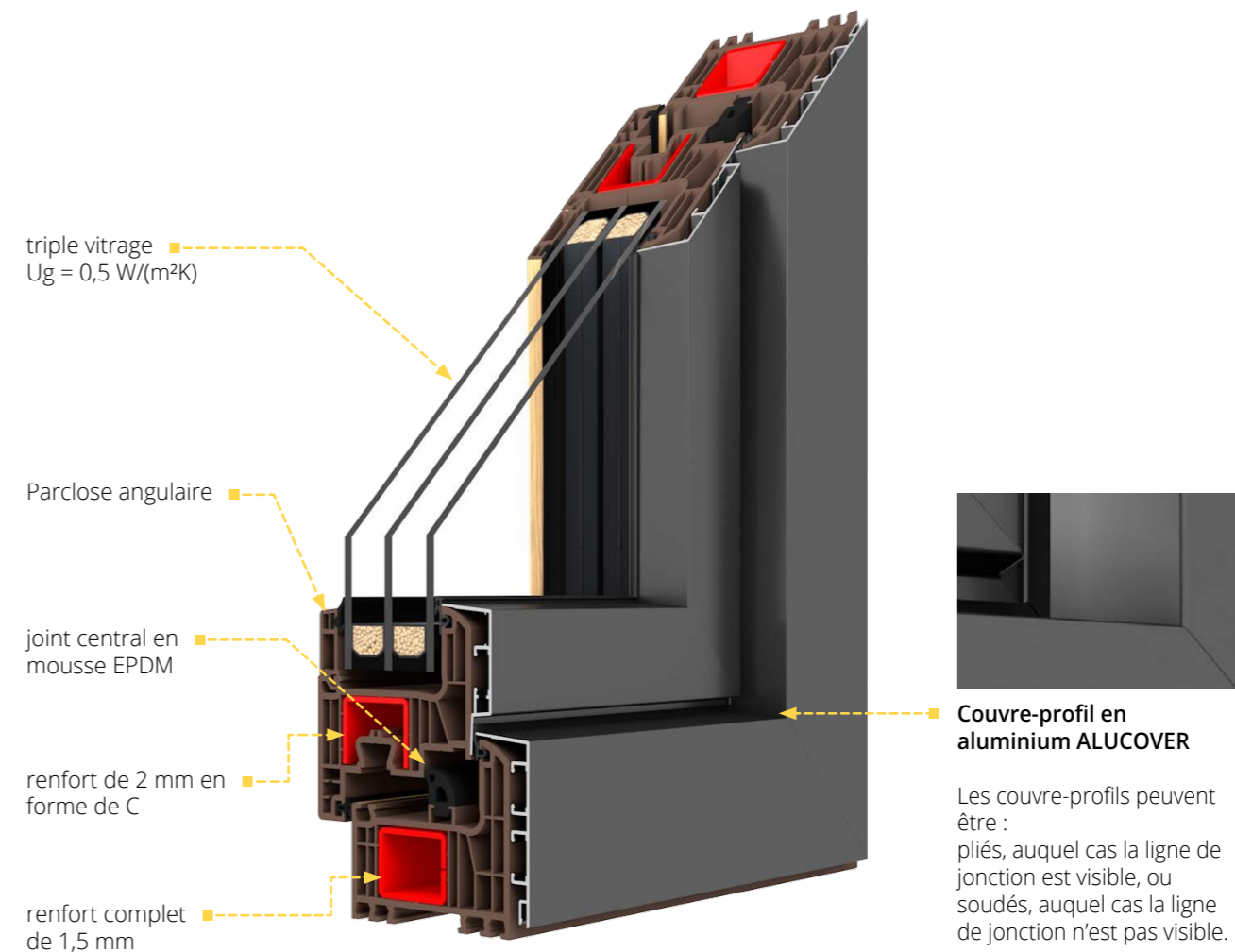

Equipement standard:

- ferrures MACO MULTI-MATIC KS avec 4 gâches anti-dégondage avec revêtement anticorrosion Silber-Look pour une protection à long terme et un bon fonctionnement de ferrure
- levage de la ferrure (dispositif anti-fausse manoeuvre- en fonction de la hauteur de fenêtre)
- microventilation dans les fenêtres oscillo-battantes
- cache-charnières en 4 couleurs: blanc, argent, brun clair, brun
- poignée de fenêtre Dublin
- triple vitrage (à 2 chambres) rempli d'argon de coefficient $U_g = 0,5 W/(m^2K)$
- Intercalaire Swisspacer Ultimate
- parclose angulaire
- 2 joints en EPDM (externe et interne) + 1 joint central en mousse EPDM, joints de couleur noire
- joint d'étanchéité remplissant la rainure inférieure du ferrage
- soudure V-Perfect
- renfort en acier : 2 mm dans l'ouvrant et 1,5 mm dans le cadre
- peinture mat RAL
- profilé de transport PVC à 5 chambres avec joint d'étanchéité

EN OPTION



épaisseur de vitrage possible de 24 mm à 52 mm



vitrage à isolation acoustique accrue, feuilleté (sécurité et antieffraction), ornemental, à protection solaire, miroir et sablé



charnières invisibles MACO Multi-Power dans la rainure de fixation (invisible lorsque la fenêtre est fermée) ainsi que les ferrures COMFORT ou TBT



large gamme de couleurs des feuilles décoratives



parclose angulaire- uniquement pour un vitrage de 48 mm (p. 82)



poignées sur un meneau mobile



croisillons collés en PVC d'une largeur de 27 mm, 45 mm ou 65 mm ou croisillons intégrés en aluminium d'une largeur de 8 mm, 18 mm, 26 mm ou 45 mm (p. 66)



large gamme de profils supplémentaires (profilés de jonction, élargisseurs, pièce d'appui)



cache-charnières en couleur personnalisée: titane, champagne, crème, noir et or



profilé teinté dans la masse: anthracite (Iglo Energy Classic uniquement) ou brun



volets roulants, brise-soleil orientables et moustiquaires (p. 92)



aérateurs au choix ou RENSON (p. 76)



blocage d'ouverture



automatisation du type maison intelligente (p. 84)



D

La caractéristique commune des deux systèmes est la présence de 5 chambres, qui offrent de très bonnes performances d'isolation thermique. Un large éventail d'options supplémentaires distinguent nos fenêtres sur le marché de la menuiserie. L'Iglo 5 et l'Iglo 5 Classic sont parfaits pour les climats chauds et froids.



DONNÉES TECHNIQUES



70 mm

profondeur d'encastrement



Uw 0,83 W/(m²K)*

coefficient thermique



Rw 43 dB

isolation phonique

*plus de données à la page 87.



CONSTRUCTION DU SYSTÈME

Le profilé a une construction à 5 chambres avec une profondeur d'encastrement de 70 mm. Il est doté d'un renforcement en acier du dormant et du vantail. La fenêtre est équipée d'un double joint EPDM: externe et interne.

IGLO 5

double vitrage
Ug = 1,1 W/(m²K)

profilé semi-affleurant

renfort de 1,5 mm
en forme de C



soudure traditionnelle

IGLO 5 CLASSIC

double vitrage
Ug = 1,1 W/(m²K)

profilé non affleurant

renfort de 1,5 mm
en forme de C



possibilité de choisir la soudure V-Perfect (soudure fine)

Equipement standard:

- ferrures MACO MULTI-MATIC KS avec deux gâches anti-dégondage avec revêtement anticorrosion Silber-Look pour une protection à long terme et un bon fonctionnement de la ferrure
- levage de la ferrure (dispositif anti-fausse manœuvre- en fonction de la hauteur de fenêtres)
- microventilation dans les fenêtres oscillo-battantes
- cache-charnières en 4 couleurs: blanc, argent, brun clair, brun
- poignée en aluminium
- double vitrage (1 chambre) rempli d'argon de coefficient Ug = 1,1 W/(m²K)

- un intercalaire en acier galvanisé ou un intercalaire chaud Swisspacer Ultimate
- 2 joints en EPDM de couleur noire (externe et interne)
- joint d'étanchéité remplissant la rainure inférieure du ferrage
- renfort en acier de 1,5 mm pour le dormant et le vantail (2 mm pour les vantaux des portes-fenêtres) en forme de C
- profilé blanc teinté dans la masse
- profilé de transport PVC à 5 chambres avec joint d'étanchéité

EN OPTION IGLO 5 / IGLO 5 CLASSIC



épaisseur de vitrage possible de 24 mm à 40 mm



vitrage à isolation acoustique accrue, feuilleté (sécurité et anti-effraction), ornemental, à protection solaire, miroir et sablé



intercalaire warm edge Swisspacer Ultimate (p. 82)



ferrures invisibles MACO Multi-Power dans la feuillure (non visible lorsque la fenêtre est fermée), COMFORT, TBT, poignées, de volets roulants (uniquement pour Profilé Intermédiaire, Iglo 5 Classic avec crémone DM 25)



large gamme de couleurs de feuilles décoratives



joints gris



possibilité d'utiliser une parclose angulaire



poignées sur un meneau mobile



croisillons collés en PVC d'une largeur de 27 mm, 45 mm ou 65 mm ou croisillons intégrés en aluminium d'une largeur de 8 mm, 18 mm, 26 mm ou 45 mm (p. 66)



triple vitrage (à 2 chambres) rempli d'argon de coefficient $U_g = 0,6 \text{ W/(m}^2\text{K)}$



cache-charnières en couleur personnalisée: titane, champagne, crème, noir et or



profilé brun teinté dans la masse



volets roulants, brise-soleil orientables et moustiquaires (p. 92)



fenêtres en technologie V-Perfect (soudure fine)



résistance aux cambriolages RC2 et RC2 N, 4 crochets, ferrures MAX



aérateurs au choix (p. 76)



blocage d'ouverture



automatisation du type maison intelligente (p. 84)



dormant de rénovation avec une aile de recouvrement de 41 mm et 65 mm et de dormant d'adaptation de 35 mm



large gamme de profils supplémentaires (profilés de jonction, élargisseurs, pièce d'appui)



moteur d'inclinaison MACO



renfort complet (fermé) du dormant en acier



Encore plus de lumière et de plaisir. Le design d'Iglo Light s'exprime par sa forme arrondie ainsi que par les lignes fines et étroites de son profilé. Par rapport aux systèmes traditionnels, il se caractérise par un meneau mobile plus fin de 32% avec une poignée en aluminium placée symétriquement et un profilé d'ouvrant plus bas de 8 mm.



DONNÉES TECHNIQUES



70 mm
profondeur
d'encastrement



Uw 0,88 W/(m²K)*
coefficient
thermique



Rw 44 dB
isolation phonique

*plus de données à la page 87.



CONSTRUCTION DU SYSTÈME

Le profilé à 5 chambres de classe A est fabriqué exclusivement en matière vierge. Sa profondeur d'encastrement est de 70 mm. Une méthode innovante et exclusive de pose du renfort en acier (35 mm x 24 mm x 2 mm) dans la chambre, fournit une résistance et une stabilité adéquate au système.

IGLO LIGHT

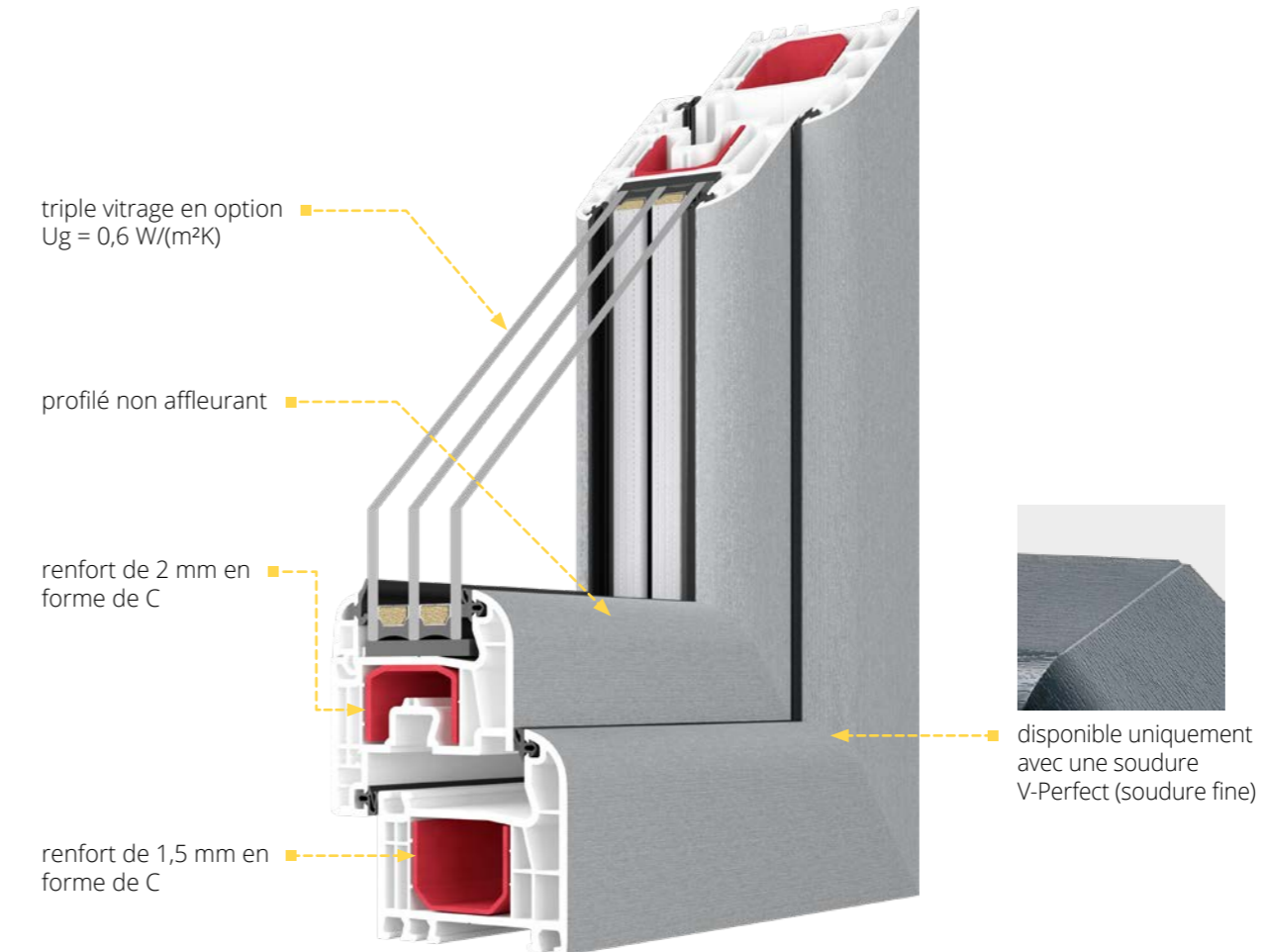

Équipement standard:

- ferrures MACO MULTI-MATIC KS avec deux gâches anti-dégondage avec revêtement anticorrosion Silber-Look pour une protection à long terme et un bon fonctionnement de la ferrure
- levage de la ferrure (dispositif anti-fausse manœuvre en fonction de la hauteur de fenêtres)
- microventilation dans les fenêtres oscillo-battantes
- cache-charnières en 4 couleurs: blanc, argent, brun clair, brun
- poignée en aluminium
- double vitrage (à 1 chambre) rempli d'argon de coefficient Ug = 1,1 W/(m²K)
- un intercalaire en acier galvanisé ou un intercalaire chaud Swisspacer Ultimate
- 2 joints en EPDM de la couleur noire (externe et interne)
- joint d'étanchéité remplissant la rainure inférieure du ferrage
- renfort en acier de 1,5 mm pour le dormant et le vantail
- (2 mm pour les vantaux des portes-fenêtres) en forme de C
- profilé blanc teinté dans la masse
- profilé de transport PVC à 5 chambres avec joint d'étanchéité
- soudure V-Perfect

EN OPTION IGLO LIGHT



épaisseur de vitrage possible de 24 mm à 40 mm



vitrage à isolation acoustique accrue, feuilleté (sécurité et antieffraction), ornemental, à protection solaire, miroir et sablé



intercalaire warm edge Swisspacer Ultimate, disponible en 3 variantes de couleur: noir, gris, brun (p. 82)



ferrures invisibles MACO Multi-Power dans la rainure de fixation (non visible lorsque la fenêtre est fermée) et les ferrures COMFORT ou TBT



large gamme de couleurs de feuilles décoratives



joints gris



possibilité d'utiliser une parclose angulaire



croisillons collés en PVC d'une largeur de 27 mm, 45 mm ou 65 mm ou croisillons intégrés en aluminium d'une largeur de 8 mm, 18 mm, 26 mm ou 45 mm (p. 66)



cache-charnières en couleurs personnalisées: titane, champagne, crème, noir et or



volets roulants, brise-soleil orientables et moustiquaires (p. 92)



triple vitrage (à 2 chambres) rempli d'argon de coefficient $U_g = 0,6 \text{ W}/(\text{m}^2\text{K})$



renfort complet (fermé) du dormant en acier



aérateurs au choix (p. 76)



blocage d'ouverture



automatisation du type maison intelligente (p. 84)



possibilité d'utiliser un cadre avec ailettes de 41 mm et 65 mm ainsi qu'un cadre adaptatif de 35 mm



large gamme de profilés supplémentaires (profilés de jonction, élargisseurs, pièce d'appui)



Système moderne de fenêtre d'ouverture à l'anglaise et à l'italienne en même temps (ouverture vers l'extérieur et projection vers l'extérieur) qui offre une très bonne isolation thermique et un grand confort. Ce système est le résultat des travaux de notre propre service de développement et du laboratoire de recherche de l'entreprise, ce qui garantit une haute qualité des produits proposés.



DONNÉES TECHNIQUES



70 mm

profondeur
d'encastrement



$U_w 0,89 \text{ W/(m}^2\text{K)}$ *

coefficient
thermique

*plus de données à la page 87.



FENÊTRES S'OUVRANT VERS L'EXTÉRIEUR

CONSTRUCTION DU SYSTÈME

Le profilé a une construction à 5 chambres avec une profondeur d'encastrement de 70 mm. Il est doté de renforts en acier pour les dormants et les vantaux. La fenêtre est équipée d'un double joint EPDM : extérieur et intérieur en couleur.

IGLO PREMIER

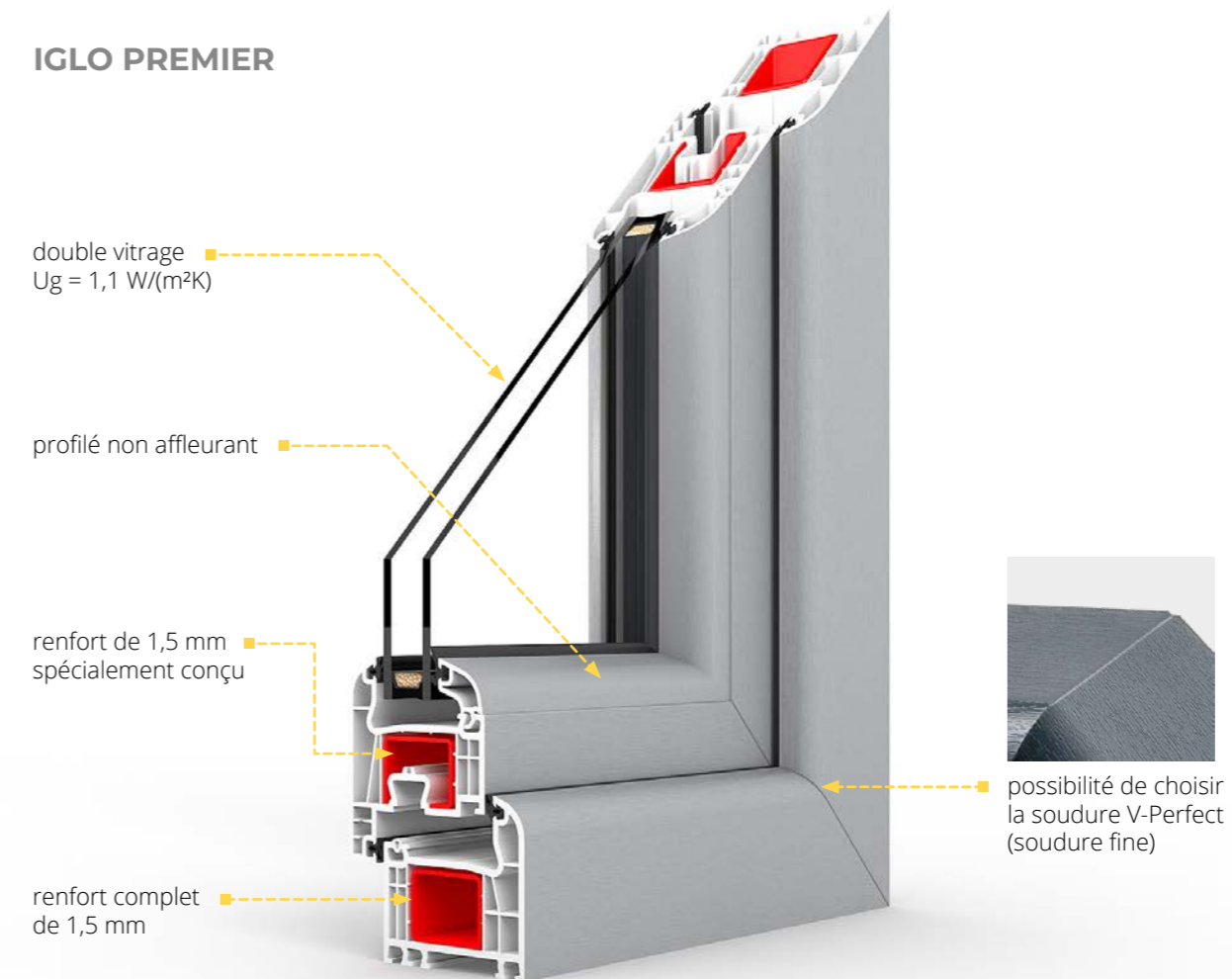

Equipement standard:

- charnières à ciseaux (invisibles lorsque la fenêtre est fermée), crémonne DM20 à un double galet permettant une fermeture totale (étanche) ou une fermeture OB en bas et vers l'extérieur
- protection anti-dégondage
- caches-charnières pour portes-fenêtres en 4 couleurs: blanc, argent, brun clair, brun
- poignée en aluminium
- double vitrage (à 1 chambre) rempli d'argon de coefficient $U_g = 1,1 \text{ W/(m}^2\text{K)}$
- un intercalaire en acier galvanisé ou un intercalaire chaud Swisspacer Ultimate
- 2 joints en EPDM de couleur noire (externe et interne)
- joint d'étanchéité remplissant la rainure inférieure du ferrage
- renforcement du cadre en acier massif (fermé) de 1,5 mm et profilé de renforcement de l'ouvrant en acier spécialement conçu
- profilé blanc teinté dans la masse
- profilé de transport PVC à 5 chambres avec joint d'étanchéité

EN OPTION IGLO PREMIER



épaisseur de vitrage possible de 24 mm à 40 mm



vitrage à isolation acoustique accrue, feuilleté (sécurité et anti-effraction), ornemental, à protection solaire, miroir et sablé



intercalaire warm edge Swisspacer Ultimate



large gamme de couleurs de feuilles décoratives



joints gris



possibilité d'utiliser une parclose angulaire



croisillons collés en PVC d'une largeur de 27 mm, 45 mm ou 65 mm ou croisillons intégrés en aluminium d'une largeur de 8 mm, 18 mm, 26 mm ou 45 mm (p. 66)



triple vitrage (à 2 chambres) rempli d'argon de coefficient $U_g = 0,6 \text{ W/(m}^2\text{K)}$



fenêtres en technologie V-Perfect (soudure fine)



aérateurs au choix (p. 76)



large gamme de profilés supplémentaires (profilés de jonction, élargisseurs, pièce d'appui)



Système propriétaire spécialement conçu pour les fenêtres et les portes-fenêtres s'ouvrant vers l'extérieur. Un design attrayant et de très bonnes performances en matière d'isolation thermique permettent d'avoir une maison plus chaude et de réduire les factures de chauffage.



DONNÉES TECHNIQUES



70 mm

profondeur
d'encastrement



$U_w 0,89 \text{ W/(m}^2\text{K)}$ *

coefficient
thermique

*plus de données à la page 87.



FENÊTRES ET PORTES-FENÊTRES S'OUVRANT VERS L'EXTÉRIEUR



CONSTRUCTION DU SYSTÈME

Le profilé a une construction à 5 chambres avec une profondeur d'encastrement de 70 mm. Il est doté de renforts en acier pour les dormants et les vantaux. Le système est équipé d'un double joint EPDM: externe et interne.

IGLO EXT

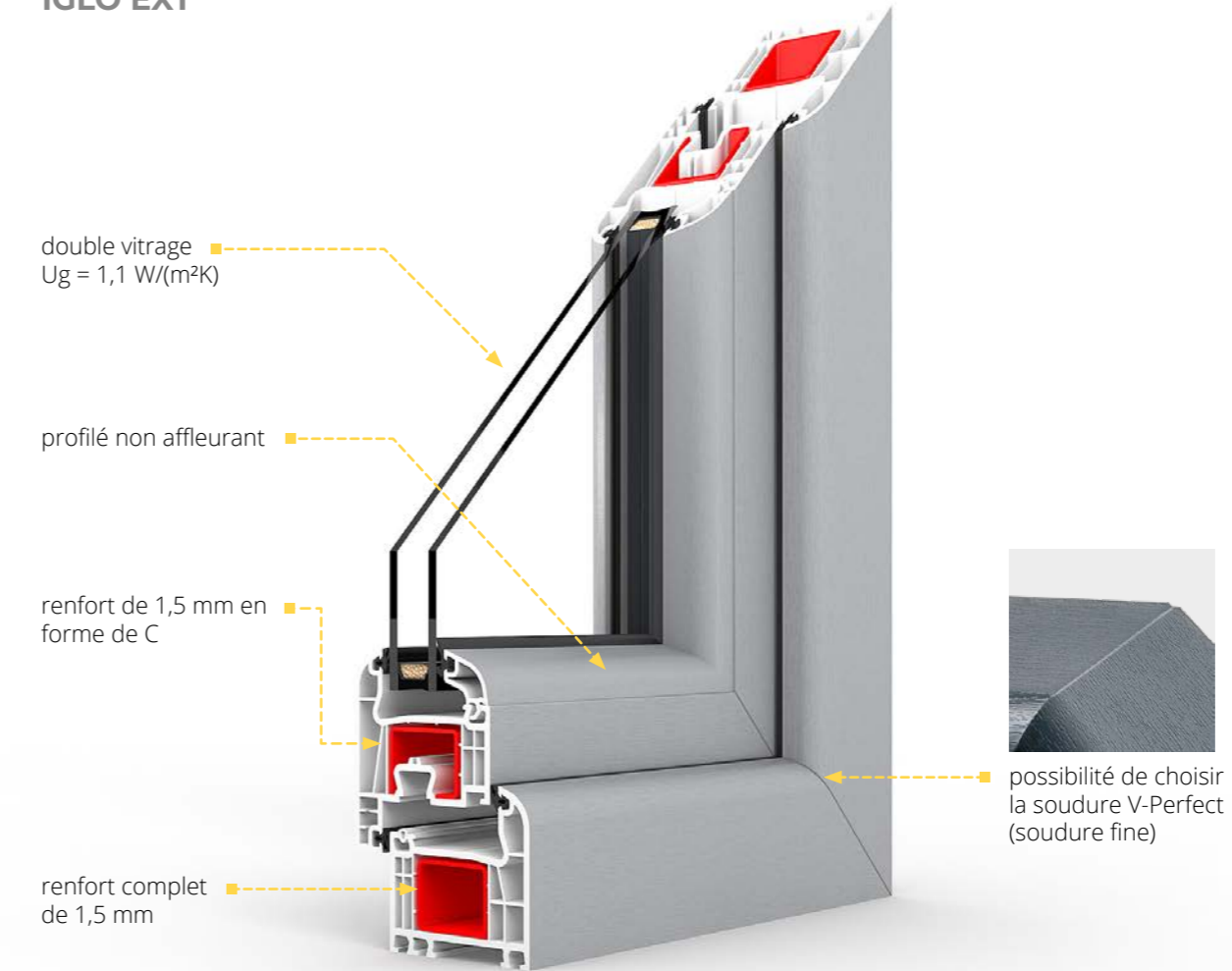

Equipement standard:

- ferrures MACO Multi-Power pour les ouvrants pesant jusqu'à 150 kg (charnières invisibles lorsque la fenêtre est fermée). Ferrures de porte d'entrée sur les portes-fenêtres
- pour les portes-fenêtres, crémone DM25 à un double galet permettant une fermeture totale (étanche) ou une fermeture OB en bas et vers l'extérieur
- poignée en aluminium avec un double cylindre
- double vitrage (à 1 chambre) rempli d'argon de coefficient $U_g = 1,1 \text{ W/(m}^2\text{K)}$
- un intercalaire en acier galvanisé ou un intercalaire chaud Swisspacer Ultimate
- 2 joints en EPDM de couleur noire (externe et interne)
- joint d'étanchéité remplissant la rainure inférieure du ferrage
- renfort en acier complet de 1,5 mm pour le dormant et le vantail (2 mm pour les vantaux des portes-fenêtres) en forme de C
- profilé blanc teinté dans la masse
- profilé de transport PVC à 5 chambres avec joint d'étanchéité

EN OPTION IGLO EXT



épaisseur de vitrage possible de 24 mm à 40 mm



vitrage à isolation acoustique accrue, feuilleté (sécurité et anti-effraction), ornemental, à protection solaire, miroir et sablé



intercalaire warm edge Swisspacer Ultimate, disponible en 3 variantes de couleur: noir gris, brun (p. 82)



large gamme de couleurs de feuilles décoratives



joint gris



possibilité d'utiliser une parclose angulaire



ferrure invisible utilisée dans les portes-fenêtres (invisibles lorsque la porte est fermée)- les ferrures MACO Multi-Power conviennent aux ouvrants de portes-fenêtres pesant jusqu'à 150 kg



croisillons collés en PVC d'une largeur de 27 mm, 45 mm ou 65 mm ou croisillons intégrés en aluminium d'une largeur de 8 mm, 18 mm, 26 mm ou 45 mm (p. 66)



triple vitrage (à 2 chambres) rempli d'argon de coefficient $U_g = 0,6 \text{ W}/(\text{m}^2\text{K})$



fenêtres en technologie V-Perfect (soudure fine)



aérateurs au choix (p. 76)



dormant de rénovation avec une aile de recouvrement de 41 mm et 65 mm et de dormant d'adaptation américaine de 35 mm



large gamme de profils supplémentaires (profilés de jonction, élargisseurs, pièce d'appui)



EL SISTEMA
ALUPLAST
IDEAL NEO MD **NOUVEAUTÉ**

Les profilés fins et symétriques s'inscrivent dans les tendances actuelles et confèrent légèreté et élégance aux fenêtres. Les montants extrêmement étroits permettent d'avoir encore plus de lumière dans les pièces. C'est une solution attrayante aussi bien pour les nouvelles constructions que pour les rénovations.



DONNÉES TECHNIQUES



76 mm
profondeur
d'encastrement



Uw 0,76 W/(m²K)*
coefficient
thermique



Rw 35-46 dB
isolation phonique

*plus de données à la page 87.



CONSTRUCTION DU SYSTÈME

Le profilé d'ouvrant à 6 chambres, fabriqué exclusivement de **classe B**, avec une profondeur de dormant de 76 mm.

IDEAL NEO MD

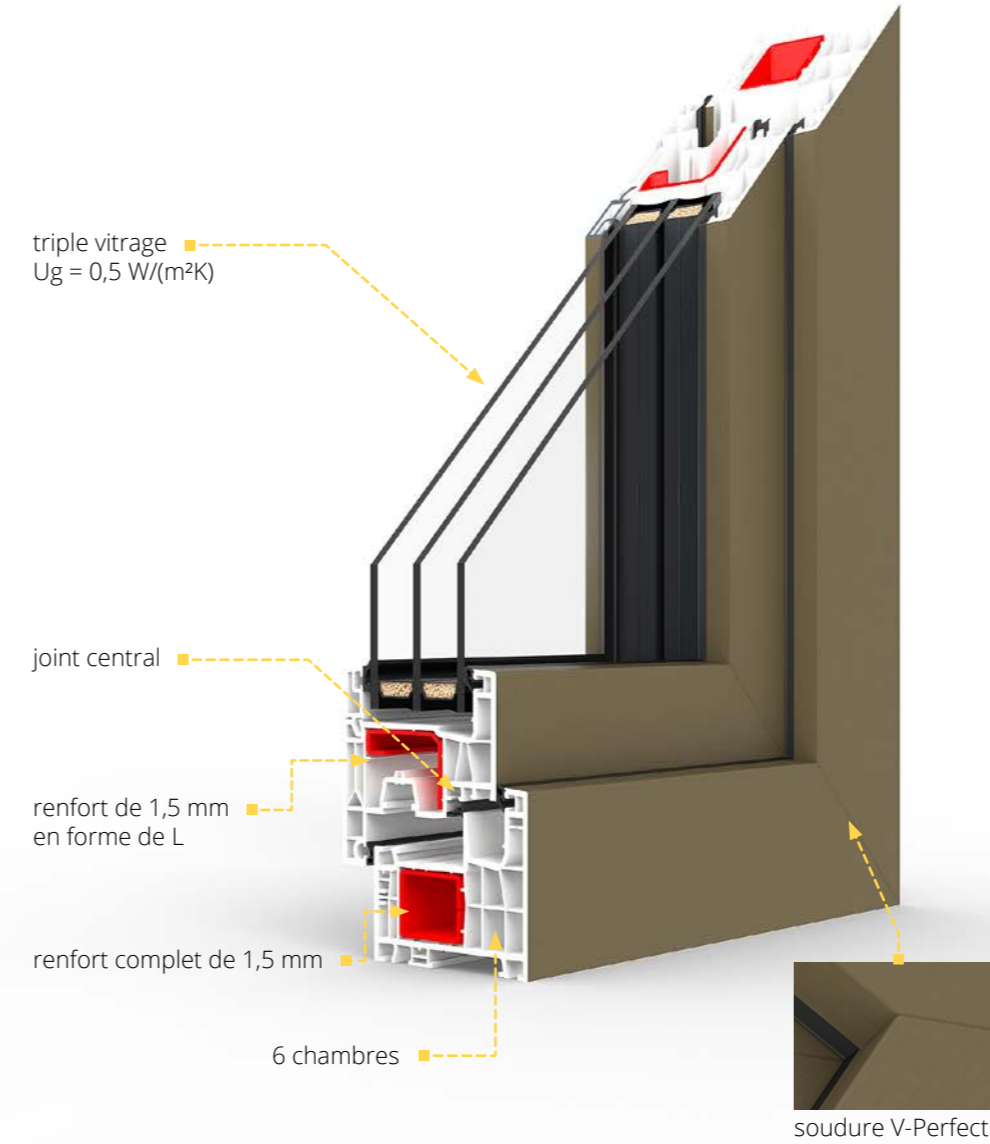

Equipement standard:

- triple vitrage (à 2 chambres) rempli d'argon de coefficient Ug = 0,5 W/(m²K)
- intercalaire Swisspacer Ultimate - en tant qu'option gratuite
- Soudure V perfect
- 4 gâches anti-effraction en fonction de la taille du vantail et du système de ferrure
- micro-ventilation
- Poignée de fenêtre en aluminium
- mécanisme pour bloquer une mauvaise position de la poignée
- joints périphériques, joints de vitrages et joint central, disponible en couleur noire ou grise
- remplissage de la rainure du dormant
- latte de rebord de la fenêtre



EN OPTION IDEAL NEO MD



épaisseur de vitrage possible de 24 mm à 54 mm



vitrage à isolation acoustique accrue, feuilleté (sécurité et antieffraction), ornemental, à protection solaire, miroir et sablé



large gamme de couleurs des feuilles décoratives (p. 80)



possibilité d'utiliser des charnières cachées



poignées sur un meneau mobile



blocage d'ouverture



automatisation du type maison intelligente (p. 84)



croisillons collés en PVC d'une largeur de 27 mm, 45 mm ou 65 mm ou croisillons intégrés en aluminium d'une largeur de 8 mm, 18 mm, 26 mm ou 45 mm (p. 66)



large gamme de profils supplémentaires (raccords, élargisseurs, profils sous appui de fenêtre)



volets roulants, brise-soleil orientables et moustiquaires (p. 92)



aérateurs au choix (p. 76)





SYSTÈMES COULISSANTS PVC

Les systèmes coulissants en PVC associent une technologie unique à un design moderne qui laisse largement entrer la lumière du jour dans la pièce. Nos portes-fenêtres se distinguent par leurs excellentes performances en matière d'isolation thermique, l'esthétique de leur fabrication et de nombreuses options supplémentaires qui permettent une personnalisation complète du produit

ACCESSOIRES

p. 64

Un système conçu pour les grandes surfaces vitrées à la mode, donnant aux intérieurs un caractère unique. Grâce à sa construction extrêmement robuste, la sécurité est garantie, même avec des poids d'ouvrant allant jusqu'à 400 kg. Une excellente fonctionnalité est assurée, entre autres, par l'utilisation d'un seuil plat qui peut être caché dans le sol.



DONNÉES TECHNIQUES



194 mm
profondeur
d'encastrement



$U_w 0,71 \text{ W/(m}^2\text{K)}$
coefficient
thermique

*plus de données à la page 88.



CONSTRUCTION DU SYSTÈME

Le profilé d'ouvrant à 7 chambres, fabriqué exclusivement de la matière vierge de classe A, avec une profondeur d'ouvrant de 82 mm et une profondeur de dormant de 194 mm. Le confort d'utilisation et l'étanchéité de la construction sont assurés par un système de rails spécialement conçus et un joint en velours et EPDM. En standard, le système est équipé d'un seuil bas en PVC avec renfort et d'un recouvrement en aluminium.

IGLO-HS

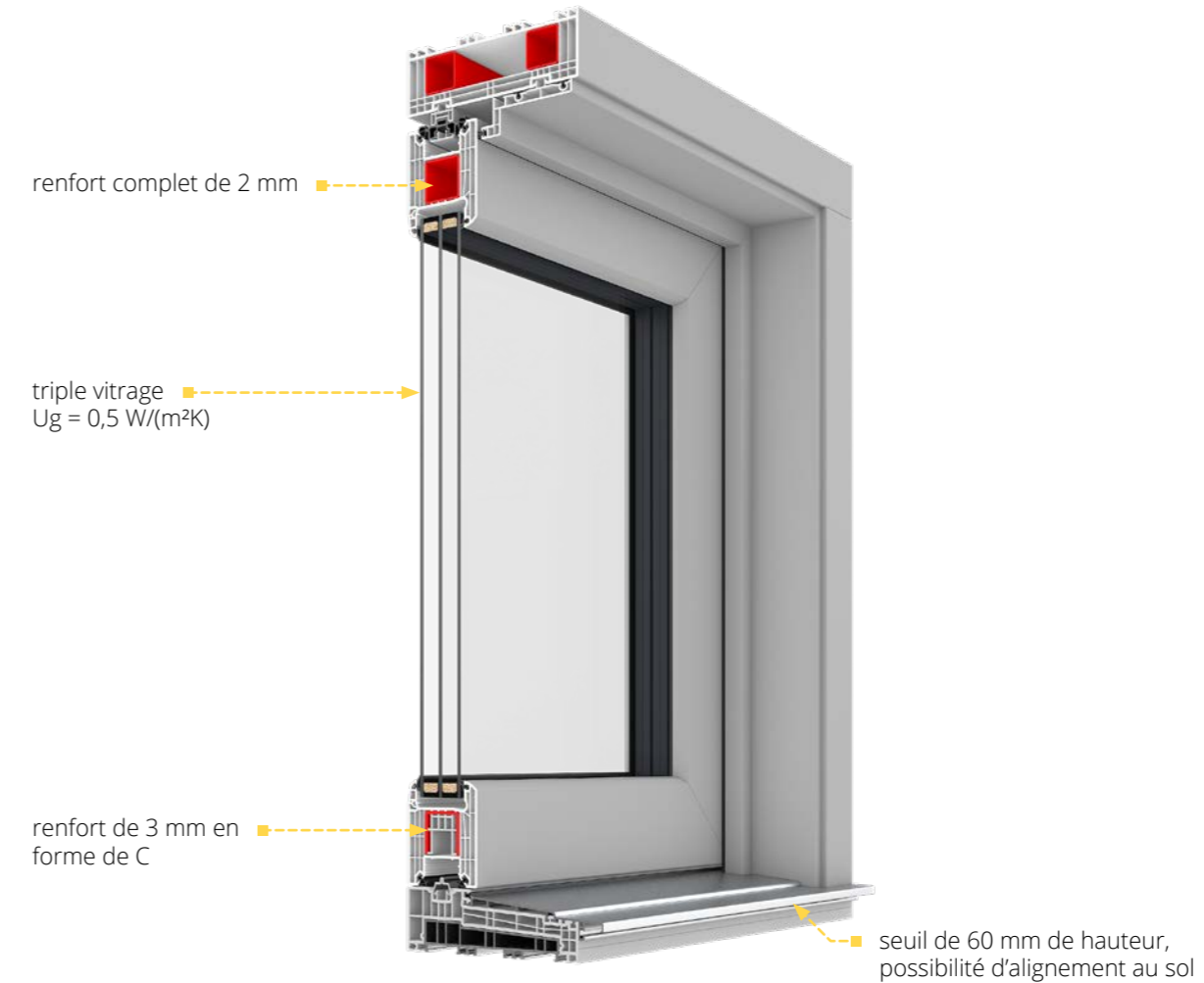

Equipement standard:

- ferrures levantes coulissantes GU dotées de trois gâches de verrouillage
- dispositif de micro-ventilation
- poignée en aluminium à l'intérieur, coquille encastrée à l'extérieur
- triple vitrage (à 2 chambres) rempli d'argon de coefficient $U_g = 0,5 \text{ W/(m}^2\text{K)}$
- un intercalaire en acier galvanisé ou un intercalaire chaud Swisspacer Ultimate
- joint intérieur en velours, joint extérieur en EPDM et joint brosse en noir
- renfort du cadre en profilés d'aluminium de haute qualité à rupture de pont thermique, renfort des ouvrants :
 - supérieur et vertical- renfort en acier complet de 2 mm
 - inférieur- renfort en acier de 3 mm en forme de C
- profilé blanc teinté dans la masse
- profilé du vantail non affleurant
- chariots de système avec une capacité de charge de 300 kg
- seuil bas en PVC avec renfort et recouvrement en aluminium

EN OPTION



épaisseur de vitrage possible de 36 mm à 52 mm



vitrage à isolation acoustique accrue, feuilleté (sécurité et anti-effraction), ornemental, à protection solaire, miroir et sablé



intercalaire warm edge Swisspacer Ultimate, disponible en 3 variantes de couleur: noir, gris, brun (p. 82)



large gamme de couleurs de feuilles décoratives



joints de vitrage gris



possibilité d'utiliser une parclose angulaire



automatisation du type maison intelligente (p. 84)



croisillons collés en PVC d'une largeur de 27 mm, 45 mm ou 65 mm ou croisillons intégrés en aluminium d'une largeur de 8 mm, 18 mm, 26 mm ou 45 mm (p. 66)



fenêtres en technologie V-Perfect (soudure fine)



aérateurs au choix ou RENSON THM 90 (p. 76)



volets roulants, brise-soleil orientables et moustiquaires (p. 92)



large gamme de profils supplémentaires (profilés de jonction, élargisseurs)



des chariots de système d'une capacité de charge de 400 kg



double poignée avec cylindre



Ce système de terrasse a été développé en combinant les excellentes performances d'isolation thermique du PVC avec les meilleures caractéristiques de l'aluminium. Une large gamme de couleurs permet de créer un style individuel pour chaque intérieur ou façade de bâtiment.



DONNÉES TECHNIQUES



206 mm
profondeur
d'encastrement



Uw 0,73 W/(m²K)*
coefficient
thermique

*plus de données à la page 88.



CONSTRUCTION DU SYSTÈME

Le profilé d'ouvrant à 7 chambres, fabriqué exclusivement de la matière vierge de classe A, avec une profondeur de dormant de 206 mm. Le confort d'utilisation et l'étanchéité de la construction sont assurés par un système de rails spécialement conçus et un joint en velours et EPDM. En standard, le système est équipé d'un seuil bas en PVC avec renfort et d'un recouvrement en aluminium.

IGLO-HS ALUCOVER

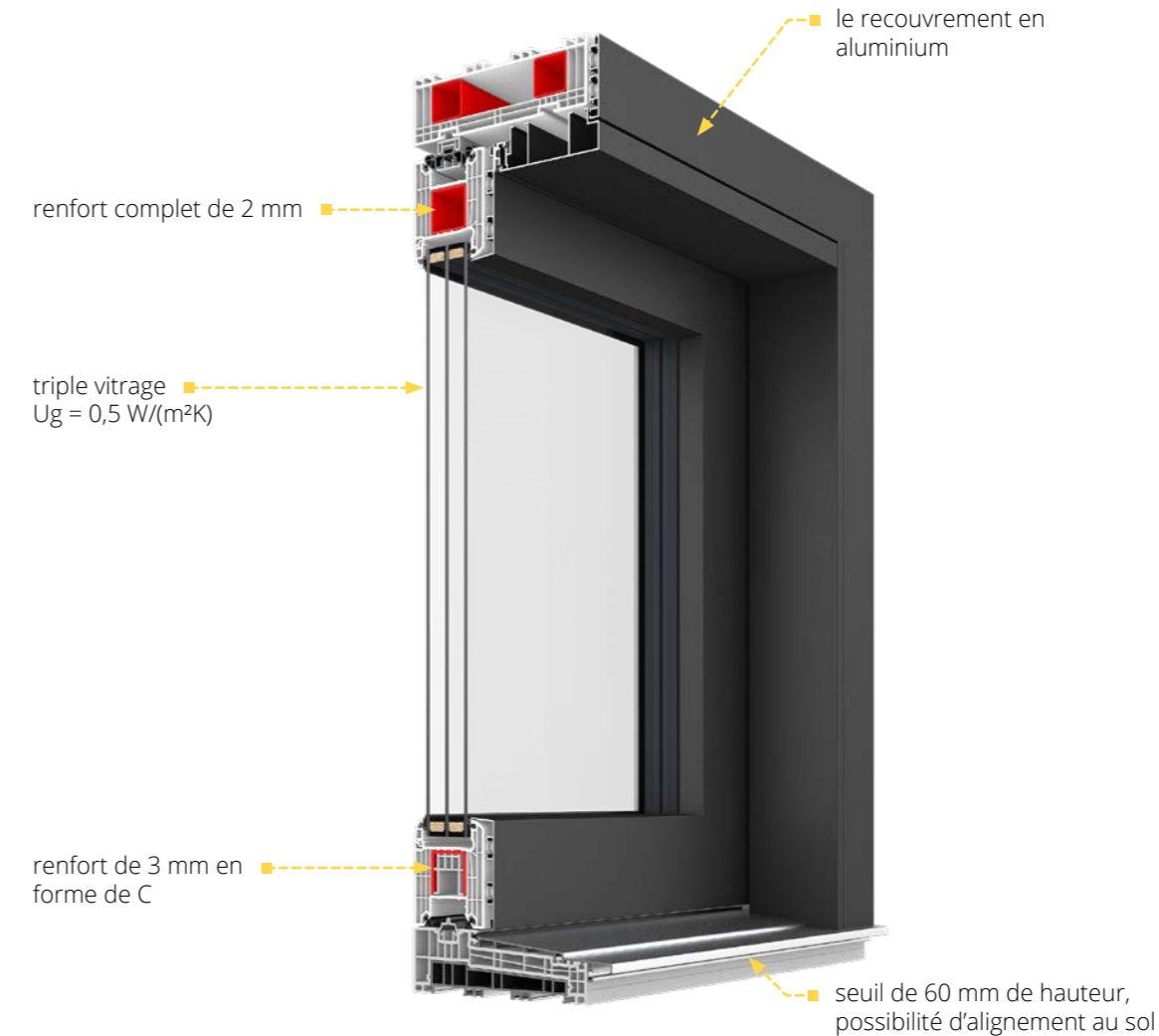

Equipement standard:

- Intercalaire Swisspacer Ultimate
- 4 gâches anti-dégondage
- Parclose angulaire
- Poignée de fenêtre Dublin
- Soudure V-Perfect
- peinture mat RAL
- ferrures levantes coulissantes GU dotées de trois gâches de verrouillage
- dispositif de micro-ventilation
- poignée en aluminium à l'intérieur, coquille encastrée à l'extérieur
- triple vitrage (à 2 chambres) rempli d'argon de coefficient Ug = 0,5 W/(m²K)
- joint intérieur en velours, joint extérieur en EPDM et joint brosse en noir
- renfort du cadre en profilés d'aluminium de haute qualité à rupture de pont thermique,
- renfort des ouvrants:
 - supérieur et vertical- renfort en acier complet de 2 mm
 - inférieur- renfort en acier de 3 mm en forme de C
- profilé blanc teinté dans la masse
- profilé du vantail non affleurant
- chariots de système avec une capacité de charge de 300 kg

EN OPTION IGLO-HS ALUCOVER



épaisseur de vitrage possible de 36 mm à 52 mm



vitrage à isolation acoustique accrue, feuilleté (sécurité et anti-effraction), ornemental, à protection solaire, miroir et sablé



large gamme de couleurs de feuilles décoratives



automatisation du type maison intelligente (p. 84)



large gamme de profils supplémentaires (profilés de jonction, élargisseurs)



des chariots de système d'une capacité de charge de 400 kg



croisillons collés en PVC d'une largeur de 27 mm, 45 mm ou 65 mm ou croisillons intégrés en aluminium d'une largeur de 8 mm, 18 mm, 26 mm ou 45 mm (p. 66)



fenêtres en technologie V-Perfect (soudure fine)



aérateurs au choix ou RENSON THM 90 (p. 76)



volets roulants, brise-soleil orientables et moustiquaires (p. 92)



double poignée avec cylindre



Notre solution exclusive garantit un accès optimal à la lumière aux petites et grandes pièces, tout en maintenant de très bons paramètres d'isolation thermique pour réduire considérablement les factures de chauffage.



DONNÉES TECHNIQUES



82 mm
profondeur
d'encastrement



Uw 0,66 W/(m²K)*
coefficient
thermique

*plus de données à la page 88.



CONSTRUCTION DU SYSTÈME

Les profilés de dormant et de vantail à 7 chambres, fabriqués exclusivement de la matière vierge de classe A, avec une profondeur d'encastrement de 82 mm. Le système est équipé d'un triple joint, dont un joint central en EPDM expansé.

IGLO ENERGY PSK

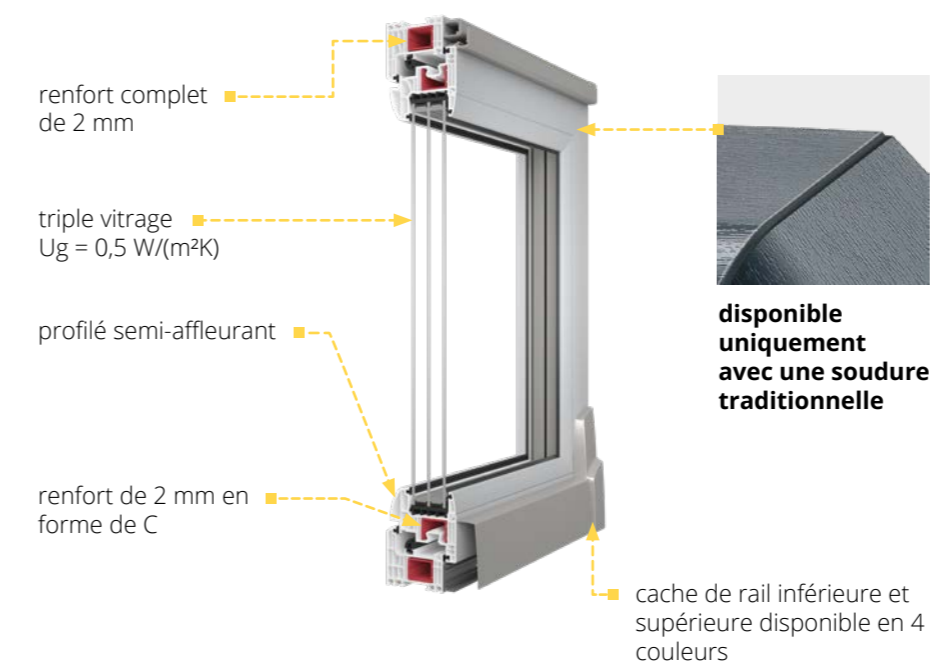

IGLO ENERGY CLASSIC PSK

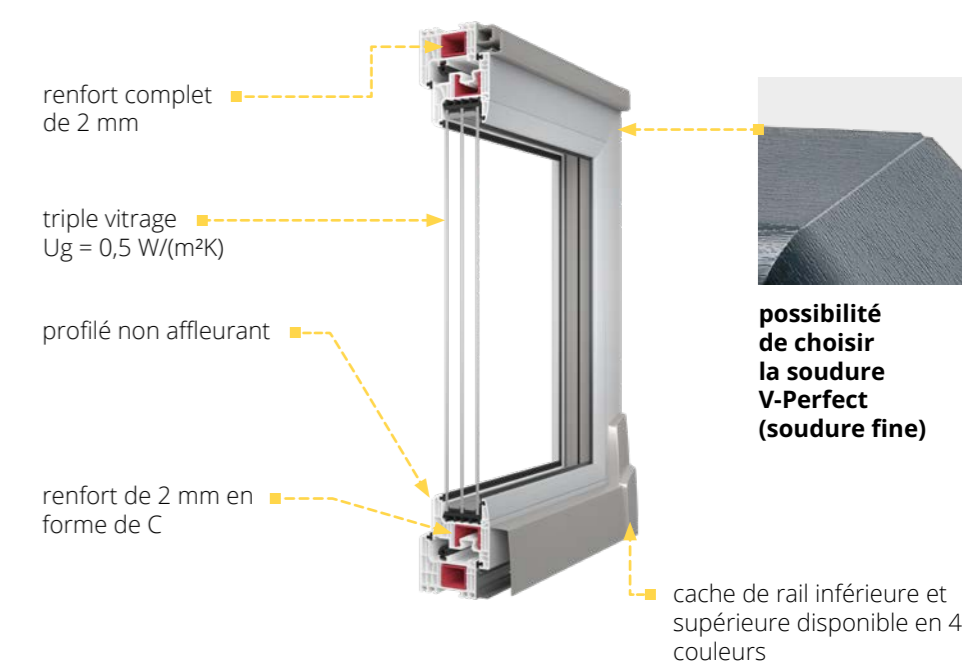

Equipement standard:

- triple vitrage (2 chambres) rempli d'argon de coefficient „Ug = 0,5 W/(m²K)“
- profilé blanc teinté dans la masse
- un intercalaire en acier galvanisé ou un intercalaire chaud Swisspacer Ultimate
- système MACO SKB-S ferrures standard pour les vantaux de fenêtres pesant jusqu'à 160 kg
- 2 joints en EPDM de couleur noire (externe et interne) + 1 joint central en mousse EPDM, joints de couleur noire

- joint d'étanchéité remplissant la rainure inférieure du ferrage
- renfort complet en acier de 2 mm pour le dormant et pour le vantail en forme de C
- poignée en aluminium
- 5 couleurs de couvre-rail au choix: argent, blanc, brun clair, brun et noir
- profilé de transport PVC à 5 chambres avec joint d'étanchéité

EN OPTION IGLO ENERGY PSK / IGLO ENERGY CLASSIC PSK



épaisseur de vitrage possible de 24 mm à 52 mm



vitrage isolant rempli d'argon, avec un coefficient $U_g = 1,1 \text{ W/(m}^2\text{K)}$



vitrage à isolation acoustique accrue, feuilleté (sécurité et anti-effraction), ornemental, à protection solaire, miroir et sablé



intercalaire warm edge Swisspacer Ultimate, disponible en 3 variantes de couleur: noir, gris, brun (p. 82)



large gamme de couleurs de feuilles décoratives



joints gris



parclose angulaire- uniquement pour un vitrage de 48 mm (p. 83)



croisillons collés en PVC d'une largeur de 27 mm, 45 mm ou 65 mm ou croisillons intégrés en aluminium d'une largeur de 8 mm, 18 mm, 26 mm ou 45 mm (p. 66)



profilé teinté dans la masse: anthracite (Iglo Energy Classic uniquement) ou brun



ferrure à enclenchement automatique MACO SKB-Z



volets roulants, brise-soleil orientables et moustiquaires (p. 92)



D

C'est la solution parfaite pour ceux qui recherchent une menuiserie qui fournira un bon niveau d'ensoleillement dans la pièce. Le système oscillo-coulissant se caractérise par sa facilité d'utilisation et ses très bons paramètres d'isolation thermique et acoustique.



DONNÉES TECHNIQUES



70 mm

profondeur
d'encastrement



Uw 0,81 W/(m²K)*

coefficient
thermique

*plus de données à la page 89.



CONSTRUCTION DU SYSTÈME

Les profilés de dormant et de vantail à 5 chambres, fabriqués exclusivement de la matière vierge de classe A, avec une profondeur d'encastrement de 70 mm. Le système est équipé d'un double joint EPDM.

IGLO 5 PSK

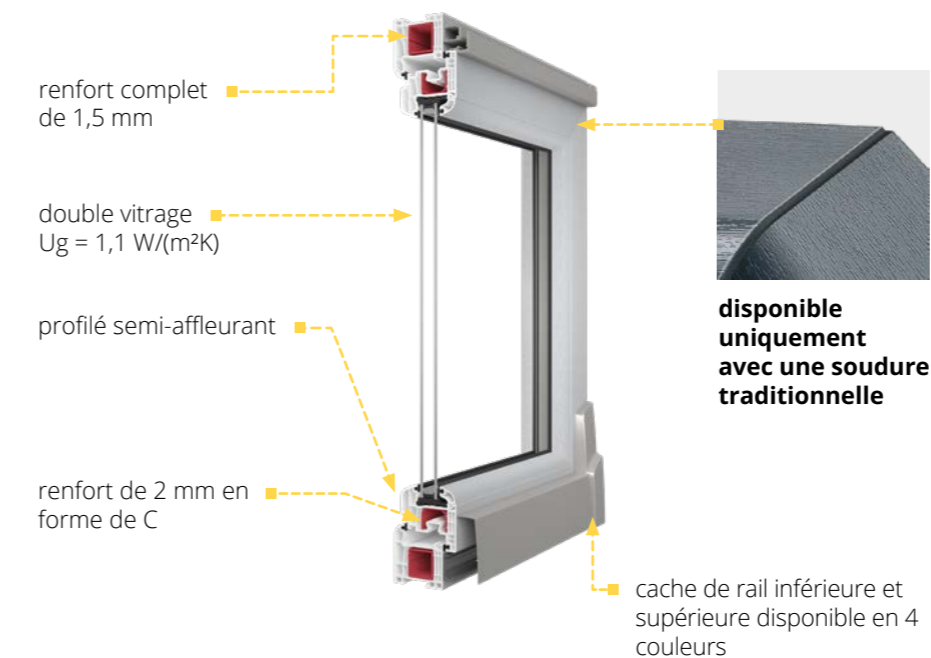

IGLO 5 CLASSIC PSK

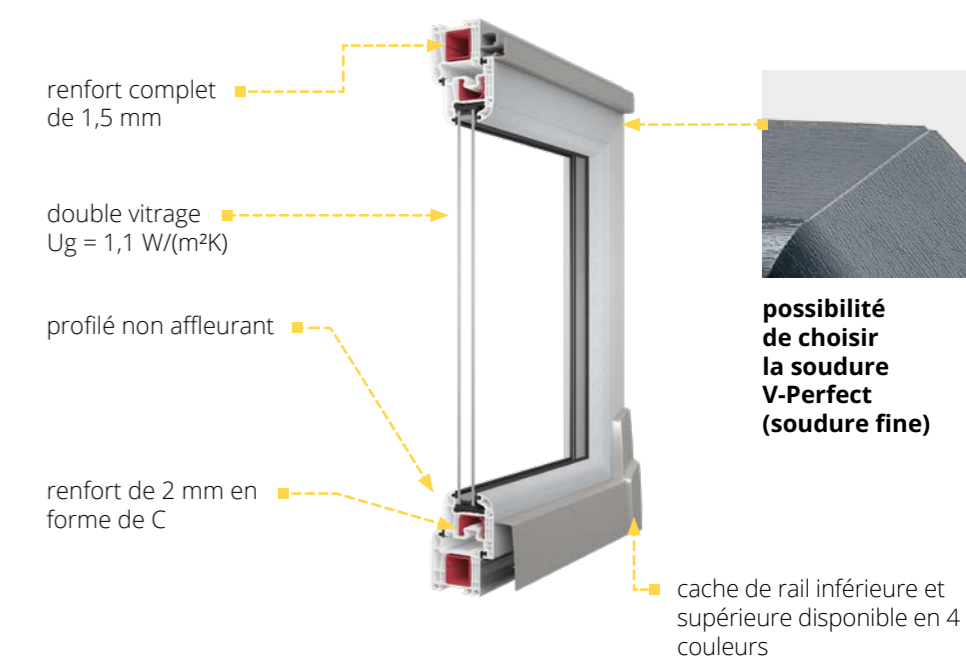

Equipement standard:

- double vitrage (1 chambre) rempli d'argon de coefficient Ug = 1,1 W/(m²K)
- 5 couleurs de couvre-rail au choix: argent, blanc, brun clair, brun et noir
- profilé blanc teinté dans la masse
- un intercalaire en acier galvanisé ou un intercalaire chaud Swisspacer Ultimate
- système MACO SKB-S ferrures standard pour les vantaux de fenêtres pesant jusqu'à 160 kg
- dormant de 75 mm de hauteur

- 2 joints en EPDM de couleur noire (externe et interne)
- joint d'étanchéité remplissant la rainure inférieure du ferrage
- renfort complet en acier de 1,5 mm pour le dormant et 2mm pour le vantail en forme de C
- poignée en aluminium, possibilité d'utiliser une poignée avec clé
- profilé de transport PVC à 5 chambres avec joint d'étanchéité

EN OPTION IGLO 5 PSK / IGLO 5 CLASSIC PSK



épaisseur de vitrage possible de 24 mm à 40 mm



vitrage à isolation acoustique accrue, feuilleté (sécurité et anti-effraction), ornemental, à protection solaire, miroir et sablé



intercalaire warm edge Swisspacer Ultimate, disponible en 3 variantes de couleur: noir, gris, brun (p. 82)



large gamme de couleurs de feuilles décoratives



jointis gris



possibilité d'utiliser une parclose angulaire



ferrure à enclenchement automatique MACO SKB-Z



croisillons collés en PVC d'une largeur de 27 mm, 45 mm ou 65 mm ou croisillons intégrés en aluminium d'une largeur de 8 mm, 18 mm, 26 mm ou 45 mm (p. 66)



triple vitrage (2 chambres) rempli d'argon de coefficient $U_g = 0,6 \text{ W/(m}^2\text{K)}$



fenêtres en technologie V-Perfect (soudure fine)- uniquement pour Iglo 5 Classic PSK



poignée des deux côtés - uniquement pour le système Iglo 5 Classic



volets roulants, brise-soleil orientables et moustiquaires (p. 92)



profilé teinté dans la masse brun plaxé de deux faces du film imitation bois



Un système propriétaire spécialement conçu permet de faire entrer encore plus de lumière du jour dans les pièces. Par rapport aux autres systèmes PSK, il se distingue par sa légèreté visuelle.

DONNÉES TECHNIQUES



70 mm
profondeur
d'encastrement



Uw 0,82 W(m²K)
coefficient
thermique

*plus de données à la page 89.



CONSTRUCTION DU SYSTÈME

Les profilés de dormant et de vantail à 5 chambres, fabriqués exclusivement de la matière vierge de classe A, avec une profondeur d'encastrement de 70 mm. IGLO LIGHT PSK est équipé d'un double système d'étanchéité: externe, interne avec EPDM.

IGLO LIGHT PSK

renfort complet de 1,5 mm

double vitrage
Ug = 1,1 W/(m²K)

profilé non affleurant

renfort de 2 mm en
forme de C

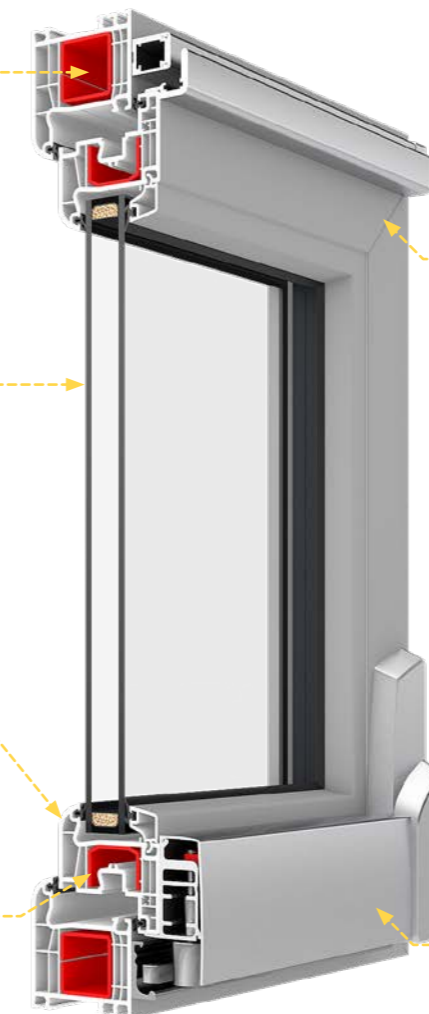

disponible
uniquement avec une
soudure V-Perfect
(soudure fine)

cache de rail inférieure et supérieure
disponible en 4 couleurs

Equipement standard:

- double vitrage (1 chambre) rempli d'argon de coefficient Ug = 1,1 W/(m²K)
- ferrures MACO MULTI-MATIC KS avec 4 gâches gâches anti-dégondage avec revêtement anticorrosion Silber-Look pour une protection à long terme et le bon fonctionnement de la ferrure
- profilé blanc teinté dans la masse
- un intercalaire en acier galvanisé ou un intercalaire chaud Swisspacer Ultimate
- renfort complet en acier de 1,5 mm pour le dormant et 2 mm pour le vantail en forme de C
- poignée en aluminium
- 5 couleurs au choix pour le couverture de rail: argent, blanc, brun clair, brun et noir
- soudure V-Perfect (soudure fine)
- profilé de transport PVC à 5 chambres avec joint d'étanchéité
- dormant de 75 mm de hauteur

Le système est conçu pour fabriquer des baies coulissantes et des fenêtres coulissantes. Grâce à l'utilisation des dernières solutions technologiques, il offre un confort d'utilisation et une durabilité élevés pendant de nombreuses années. C'est un système parfait pour les pièces où il n'est pas possible d'utiliser des solutions traditionnelles de portes-fenêtres. IGLO SLIDE est dédié aux endroits où des paramètres d'isolation thermique élevés ne sont pas requis.



DONNÉES TECHNIQUES



*plus de données à la page 89.



CONSTRUCTION DU SYSTÈME

Les profilés de dormant et de vantail à 3 chambres d'isolation, de profondeur d'encastrement de 82 mm, équipés d'un joint à brosse.

IGLO SLIDE

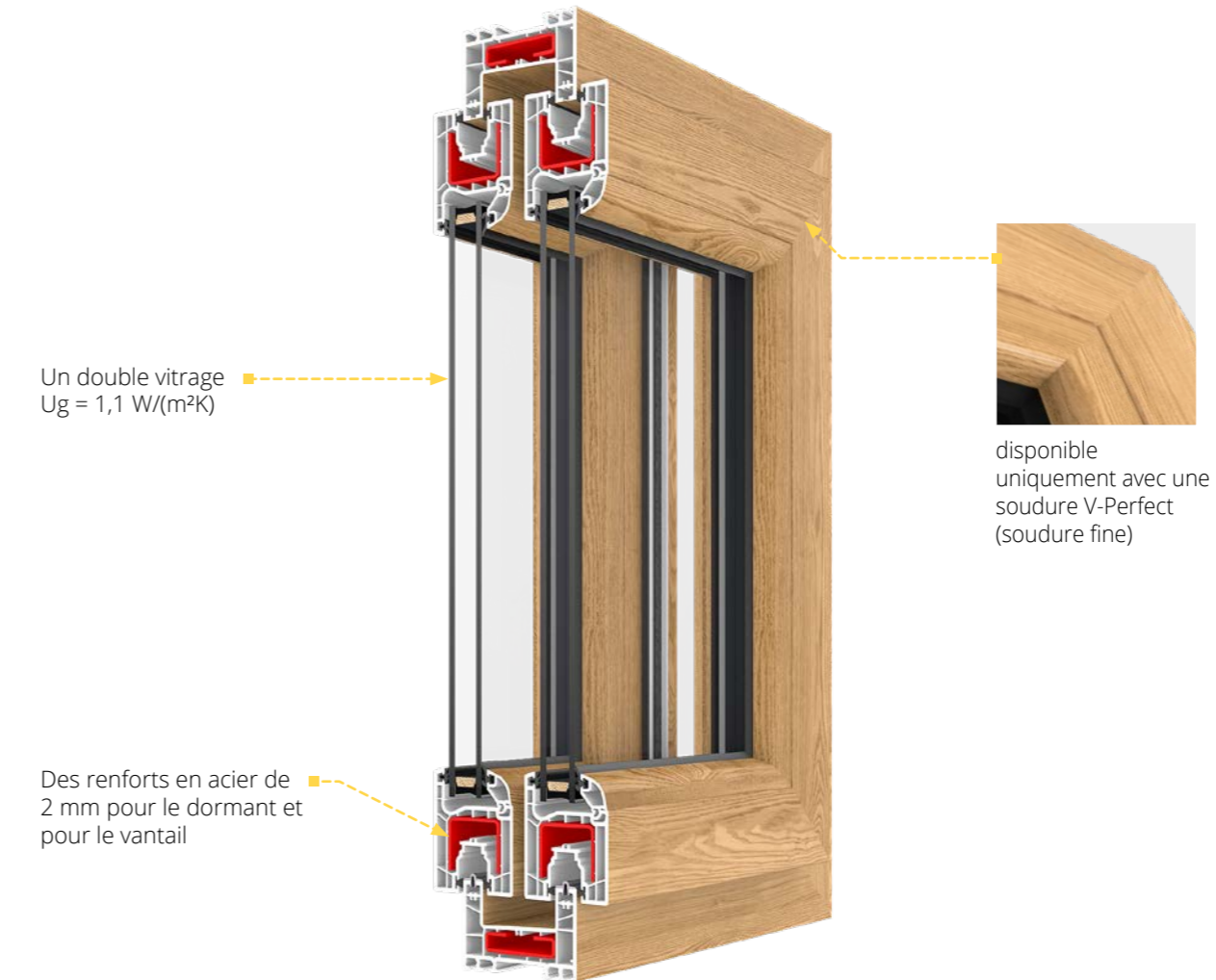

Equipement standard :

- Les raccords du système Siegenia avec une hauteur de chariot réglable
- Une poignée en aluminium
- Un double vitrage (1 chambre) de 24 mm, rempli d'argon, avec un coefficient de $U_g = 1,1 \text{ W}/(\text{m}^2\text{K})$
- Un intercalaire en acier galvanisé ou un intercalaire chaud Swisspacer Ultimate
- La soudure V-Perfect
- Le joint à brosse
- Des joints noirs
- Le renfort en acier de 2 mm pour le dormant et pour le vantail
- Dans les baies coulissantes, une double poignée en aluminium + cylindre

EN OPTION IGLO SLIDE



épaisseur de vitrage possible de 24 mm à 36 mm



vitrage à isolation acoustique accrue, feuilleté (sécurité et anti-effraction), ornemental, à protection solaire, miroir et sablé



intercalaire warm edge Swisspacer Ultimate, disponible en 6 variantes de couleur (p. 82)



large gamme de couleurs de feuilles décoratives



joints gris



possibilité d'utiliser une parclose angulaire (p. 83)



croisillons collés en PVC d'une largeur de 27 mm, 45 mm ou 65 mm ou croisillons intégrés en aluminium d'une largeur de 8 mm, 18 mm, 26 mm ou 45 mm (p. 66)



aérateurs dans le vantail au choix (p. 76)



volets roulants, brise-soleil orientables et moustiquaires (p. 92)



Le nouveau système coulissant se distingue par un paramètre d'isolation thermique élevé de $U_w = 0,65 \text{ W/(m}^2\text{K)}$ * ainsi que par une forme de profilé moderne - angulaire conforme à notre gamme de produits Iglo Edge.



DONNÉES TECHNIQUES



*plus de données à la page 89.



CONSTRUCTION DU SYSTÈME

Profilé de cadre à 9 chambres et profilé de vantail à 6 chambres, avec une profondeur d'installation de 163 mm, est équipé d'un joint central en EPDM.

IGLO EDGE SLIDE



Equipement standard :

- poignée en aluminium
- vitrage isolant de 48 mm, avec un coefficient $U_g = 0,5 \text{ W/(m}^2\text{K)}$
- intercalaire thermique en matériau synthétique Swisspacer Ultimate
- soudure V-Perfect
- étanchéité en EPDM
- joints de couleur noire
- renfort en acier de 2 mm du dormant et de l'ouvrant

EN OPTION IGLO EDGE SLIDE



épaisseur de vitrage possible de 48 mm à 54 mm



vitrage à isolation acoustique accrue, feuilleté (sécurité et anti-effraction), ornemental, à protection solaire, miroir et sablé



large gamme de couleurs de feuilles décoratives



croisillons collés en PVC d'une largeur de 27 mm, 45 mm ou 65 mm ou croisillons intégrés en aluminium d'une largeur de 8 mm, 18 mm, 26 mm ou 45 mm (p. 66)



volets roulants, brise-soleil orientables et moustiquaires (p. 92)





ACCESSOIRES

Une large gamme d'accessoires permet une personnalisation complète des fenêtres et des systèmes des coulissants.
Avec nous, vous créez une menuiserie qui répondra à vos attentes.

CROISILLONS

Créez un look élégant et unique de vos fenêtres. Un large éventail de possibilités de configuration, combiné aux couleurs disponibles, permet de réaliser de nombreux arrangements intéressants.

Les croisillons peuvent être utilisés dans tous nos systèmes de fenêtres et de coulissants.

COLLÉS



Croisillons collés en PVC

Croisillons collés d'une largeur de 27 mm, 45 mm ou 65 mm. Disponibles dans notre palette de couleurs de films décoratifs.

INTÉGRÉS



Croisillons intégrés en aluminium

Croisillons intégrés de 8 mm, 18 mm, 26 mm ou 45 mm de large. Couleurs disponibles: blanc, or, argent, chêne doré, chêne foncé, acajou, noyer, macoré, winchester, RAL 8022 (demandez à votre revendeur pour les autres).



*Demandez à votre revendeur ou contactez le département technologique de Drutex pour connaître la possibilité de réaliser un motif de croisillon particulier.



SEUILS DE PORTE-FENÊTRE

Les seuils de porte-fenêtre que nous proposons se caractérisent par une ergonomie d'utilisation optimale, une construction robuste et un haut degré d'isolation thermique. Ils sont parfaits pour toutes les zones climatiques.

SEUILS OPTIONNELS POUR LES SYSTÈMES

- IGLO EDGE
- IGLO ENERGY
- IGLO ENERGY CLASSIC



SEUIL EN BOIS

Disponible pour le système:

- IGLO 5 PORTES ET PROFIL INTERMÉDIAIRE À OUVERTURE VERS L'EXTÉRIEUR
- IGLO EXT



SEUIL DORMANT- STANDARD POUR CHAQUE SYSTÈME

- IGLO ENERGY
- IGLO ENERGY CLASSIC
- IGLO 5
- IGLO 5 CLASSIC
- IGLO EXT
- IGLO LIGHT

SEUIL EN ALUMINIUM DE 20 MM

Disponible pour le système:

- IGLO EDGE
- IGLO ENERGY
- IGLO ENERGY CLASSIC
- IGLO 5
- IGLO 5 CLASSIC
- IGLO LIGHT
- IGLO EXT



COMBI 20 MM



CONSTRUCTIONS ATYPIQUES

Nous proposons également des constructions atypiques de fenêtres dans les systèmes :

- IGLO EDGE
- IGLO ENERGY
- IGLO ENERGY CLASSIC
- IGLO 5
- IGLO 5 CLASSIC
- IGLO LIGHT

Pour la confirmation d'une construction atypique, contactez votre revendeur ou le département technologique de Drutex.



Dans les constructions atypiques, il n'est pas possible d'appliquer une technologie V-Perfect (soudure fine), en raison de l'absence d'un angle de 90° dans tous les angles.



CRÉER UN STYLE UNIQUE



FERRURES

Les ferrures utilisées par DRUTEX sont la solution parfaite en termes de sécurité et de fonctionnalité de la menuiserie.

En outre, il y a la possibilité d'utiliser:

- des charnières invisibles
- des ferrures répondant aux exigences de résistance aux cambriolages RC2 et RC2 N



CALES DE FENÊTRES

Il est possible de commander des cales de pose utilisées pour régler le niveau de la menuiserie pendant la pose.

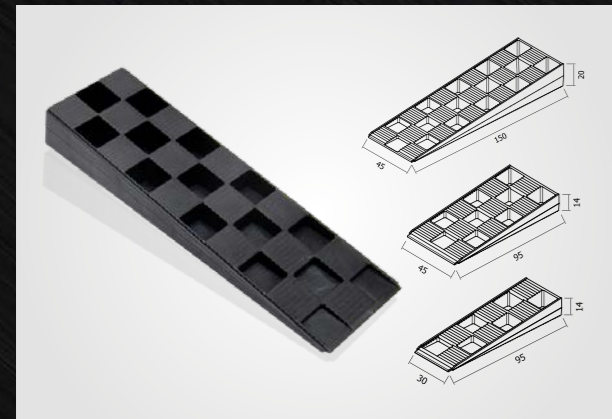

CHARNIÈRES STANDARD

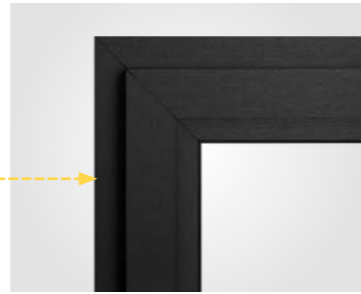

CHARNIÈRES INVISIBLES

invisibles lorsque la fenêtre est fermée



FERME-IMPOSTE

permet l'ouverture ou la fermeture mécanique de la fenêtre à soufflet dans des endroits à un accès difficile



CONTACT D'OUVERTURE

le capteur magnétique d'ouverture de porte d'entrée et des fenêtres, fait partie du système de contrôle d'accès



FREIN A FRICTION

protège contre l'ouverture ou la fermeture spontanée du vantail et d'une porte d'entrée



MÉCANISME D'INCLINAISON PROGRESSIVE

permet d'incliner la fenêtre en 5 étapes



FERRURE CONFORT

poignée dans la partie inférieure du vantail de la fenêtre

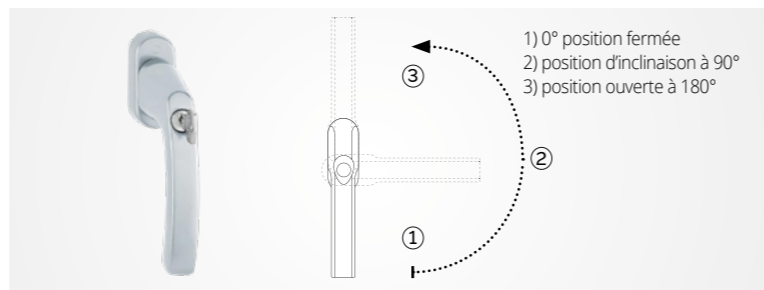

FERRURE TBT (TILT BEFORE TURN)

Incline avant d'ouvrir- protection à clé contre l'ouverture complète de la fenêtre



CACHES CHARNIÈRES¹



COQUILLE DE TIRAGE²



POIGNÉE BALCON DELUXE

1) Couleurs disponibles:

Standard:

- blanc,
- brun,
- brun clair,
- argent.

En option:

- noir,
- Gold-look « en or »,
- titane,
- champagne,
- crème.

2) Couleurs disponibles:

- blanc RAL 9016,
- argent RAL 9006,
- brun RAL 8019,
- RAL 1036,
- RAL 7016.



- ferrures invisibles MACO Multi-Power, invisibles lorsque la fenêtre est fermée
- capacité de charge jusqu'à 150 kg

DORMANT DE RÉNOVATION ET DORMANT D'ADAPTATION

L'utilisation d'un dormant de rénovation permet d'installer des fenêtres sans avoir à retirer les anciens dormants de fenêtres. Cette solution est utilisée avec succès dans les bâtiments historiques ou lorsqu'un soin exceptionnel doit être apporté à la façade du bâtiment. Disponible dans les couleurs de notre palette de placage.



i Possibilité de fabrication de dormant de rénovation et de dormant d'adaptation en technologie V-Perfect (soudure fine):

- Iglo Energy Classic
- Iglo 5 Classic
- Iglo Light
- Iglo EXT

IGLO 5 50004

aile de recouvrement de 41 mm

DORMANT DE RÉNOVATION:

IGLO 5
IGLO 5 CLASSIC
IGLO LIGHT
IGLO EXT

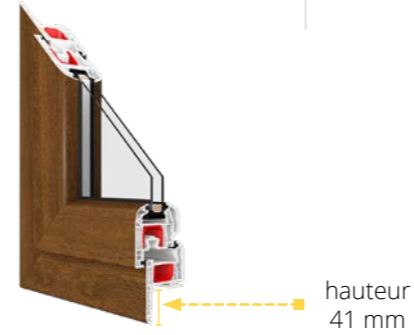

IGLO 5 50005

aile de recouvrement de 65 mm

DORMANT DE RÉNOVATION:

IGLO 5
IGLO 5 CLASSIC
IGLO LIGHT
IGLO EXT

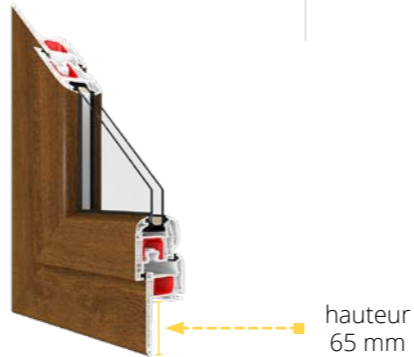

IGLO ENERGY 70004

aile de recouvrement de 47 mm

DORMANT DE RÉNOVATION:

IGLO ENERGY
IGLO ENERGY CLASSIC



IGLO 5 50009

aile de recouvrement de 35 mm

DORMANT D'ADAPTATION:

IGLO 5
IGLO 5 CLASSIC
IGLO LIGHT
IGLO EXT

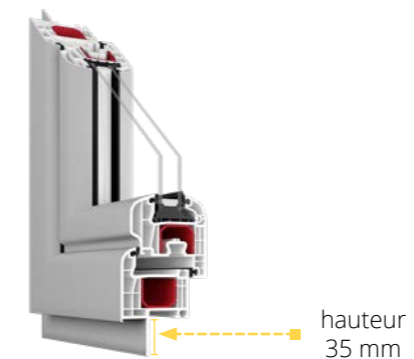

IGLO ENERGY 70009

aile de recouvrement de 35 mm

DORMANT D'ADAPTATION:

IGLO ENERGY
IGLO ENERGY CLASSIC



SYSTÈMES D'AÉRATION

Afin de garantir un confort d'habitation optimal, Drutex propose des aérateurs de haute qualité qui assurent une ventilation et un apport d'air frais adéquats lorsque les fenêtres sont hermétiquement fermées.



Pour l'application de la ventilation dans les systèmes PSK, consultez le département technologique de DRUTEX.

VUE DE L'INTÉRIEUR

6-30 m³/h* Aérateur à pression Aereco AMO



1) Couleurs disponibles:

- blanc,
- RAL: 9005, 8001, 8017, 7016.

6,2-22 m³/h* Aérateur à pression Ventair Simpress



1) Couleurs disponibles:

- blanc,
- RAL: 8003, 8017, 7016.

7-28 m³/h* Aérateur hygroréglable Aereco EXR



1) Couleurs disponibles:

- blanc,
- RAL: 8001, 8017, 7016, 7045.

5-29 m³/h* Aérateur hygroréglable Aereco EMM



1) Couleurs disponibles:

- blanc,
- RAL: 8001, 8017, 7016, 7045.

* Cette mesure a été effectuée à 10 Pa- données du fabricant d'aérateur.

LES AVANTAGES DES SYSTEMES D'AERATION:

- une ventilation moderne, naturelle et saine
- meilleur échange d'air
- confort thermique dans la pièce (pas de sensation de courant d'air comme avec des fenêtres ouvertes)
- le débit d'air peut être ajusté en fonction des conditions météorologiques
- réduction du risque d'humidité et de développement de moisissures et de champignons dans des pièces
- sécurité
- large éventail d'applications: fenêtres en bois, fenêtres en PVC, fenêtres en aluminium.



Radaks

Couleur disponible: blanc (joints noirs ou gris).



Maco Vent

Couleur disponible: blanc (joints noirs ou gris).



Regel - air

Couleur disponible: blanc (joints noirs ou gris).



RENSON THM 90
Aérateur avec larmier

Couleurs disponibles:

- RAL: 7016, 8019, 9005, 9006, 9016,
- renseignez-vous sur les couleurs personnalisées auprès de votre revendeur ou de notre service commercial.

Aérateurs Radaks, Regel- air et Maco Ventyl ne sont pas disponibles pour la fenêtre Iglo Premier et Iglo EXT.

* Cette mesure a été effectuée à 10 Pa- données du fabricant d'aérateur.

RENSON THM 90



VITRAGES

Nous proposons de nombreux types de vitrages dont la qualité de fabrication est irréprochable. Choisissez pour votre fenêtre un vitrage qui répond à vos attentes et apporte une touche unique à votre intérieur.

Nous produisons des vitrages depuis 1994. Nous disposons de notre propre parc machines de vitrage trempé et de nos propres laboratoires de recherche pour garantir la plus haute qualité des vitrages que nous utilisons.

Les vitrages que nous fabriquons peuvent être équipés de capillaires spéciaux pour égaliser la pression à l'intérieur du vitrage avec la pression atmosphérique. Grâce à cette solution, les vitrages conviennent aussi bien aux sites côtiers qu'à ceux situés en haute montagne.



Possibilité d'effectuer des vitrages sablés personnalisés (en 3 nuances de gris)* ou utiliser de motifs prêts à l'emploi.

REPLISSAGE ENTRE LES VITRAGES

- **ARGON** - tous les vitrages sont remplis d'argon en standard, ce qui garantit une très bonne isolation thermique. En conséquence, nous avons obtenu des vitrages de coefficient Ug de 1.1 jusqu'à 0,5 W/(m²K).



tamis moléculaire pour absorber l'excès d'humidité

Un triple vitrage (à 2 chambres) de 48 mm, avec l'intercalaire en acier galvanisé.

TYPES DE VITRAGE

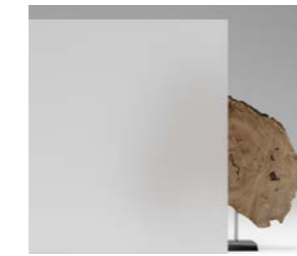

Mat



Verre sablé avec motif*



Reflektofloat brun 6 mm



Reflektofloat bleu 6 mm



Ornament Chinchilla

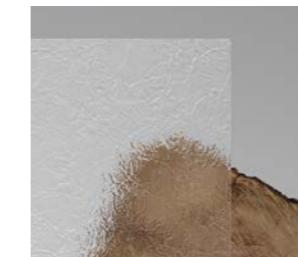

Ornament Delta

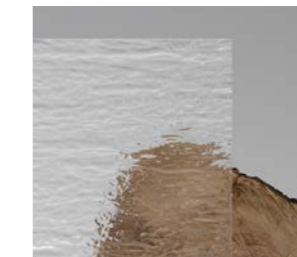

Ornament Silvit

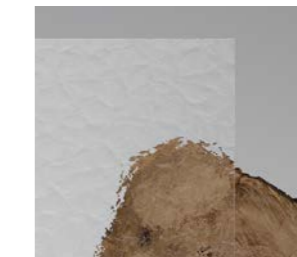

Ornament Cathedral

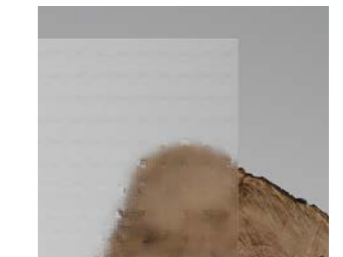

Ornament Master Carre

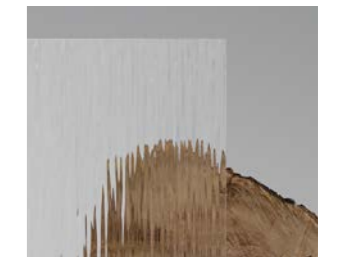

Orenement Vergé



Antisol vert



Antisol brun



Antisol gris



Antisol bleu



Float 4, 6, 8, 10 m
Possibilité d'appliquer un revêtement thermique.



Verre feuilleté
Possibilité d'appliquer un revêtement thermique.

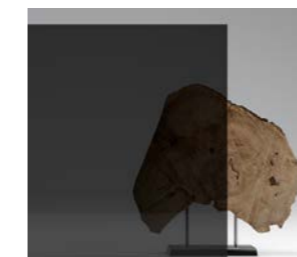

Black Line



Mirastar

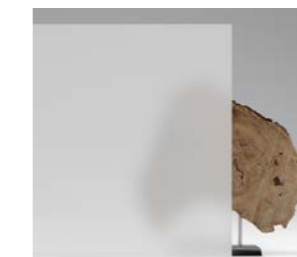

Satiné mat

*Pour le sablage, contactez le département technologique de Drutex ou demandez à votre revendeur.

COULEURS

Une large palette de couleurs pour les systèmes de fenêtres, portes-fenêtres, portes coulissantes PSK et HS offre des possibilités presque illimitées d'adaptation aux besoins et préférences individuelles des clients. La qualité exceptionnelle des films utilisés lors de la production garantit une excellente durabilité et une tenue des couleurs pendant de nombreuses années.



Couleurs de revêtements actuellement disponibles sur notre site internet.



POIGNÉES

Les poignées utilisées dans nos produits sont en aluminium et se distinguent non seulement par leur design élégant et les options de couleurs disponibles, mais aussi par leur forme ergonomique. Elles peuvent être équipées d'une serrure à clé ou d'un bouton de sécurité empêchant une ouverture accidentelle (option particulièrement recommandée pour les chambres d'enfants).



INTERCALAIRES

L'intercalaire améliore l'isolation thermique du vitrage. Standard proposé par Drutex ce sont des intercalaires en acier galvanisé, qui se distinguent par une très bonne isolation thermique, bien meilleure que les intercalaires en aluminium. Les intercalaires warm edge en PVC Swisspacer Ultimate sont disponibles en option.

Intercalatre en acier galvanisé

Standard proposé avec chaque vitrage isolant.

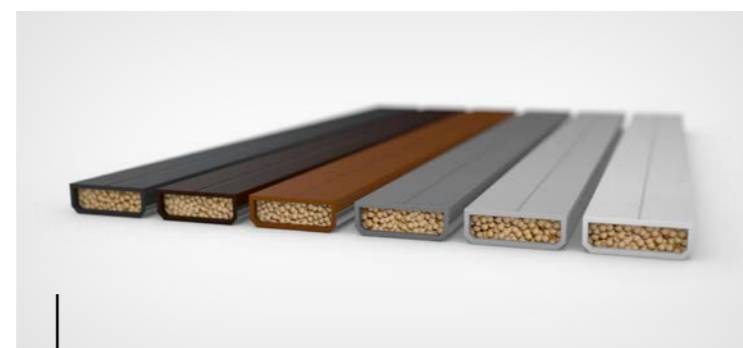
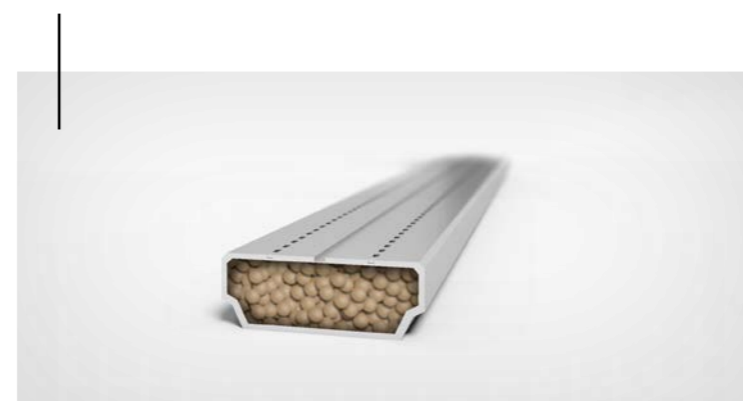

Intercalatre Swisspacer

Intercalatre Swisspacer Ultimate en option, disponible en noir, brun, gris.

Disponible en couleurs :

- gris 9023
- marron foncé 8014
- noir 9005
- blanc 9016
- gris clair 7035
- marron clair 8003

PARCLOSE ANGULAIRE

La parclose angulaire est dédiée au système de fenêtres, de porte-fenêtres et de baies coulissantes. Combinée avec des nouveaux placages décoratifs imitant l'aluminium, rendent les fenêtres conformes aux dernières tendances architecturales.

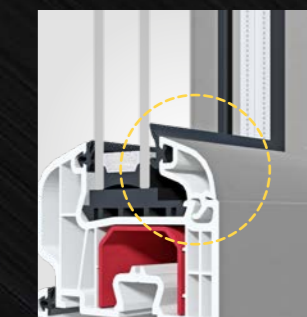

PARCLOSE STANDARD



PARCLOSE ANGULAIRE

MAISON INTELLIGENTE ET VOUS AVEZ TOUT SOUS CONTRÔLE

Les systèmes de contrôle intelligents pour l'automatisation des fenêtres à l'aide d'une télécommande, d'une tablette ou d'un smartphone sont de plus en plus populaires auprès des clients, ce qui permet également de gérer le système à distance pendant notre absence.

Il est possible d'ouvrir ou de fermer les fenêtres individuellement, en groupe, de les programmer dans le temps et de les relier à d'autres systèmes intelligents de la maison.

AUTOMATIQUE G-U, SIEGENIA

Un système moderne conçu pour les solutions de système HS.

Fonctions:

- ouverture et fermeture
- contrôle par télécommande ou application

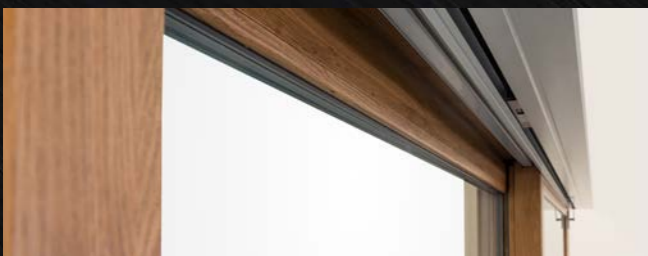

TaHoma® switch

Fenêtres, portes, volets monoblocs, brise-soleil orientables, portails et portillons qui, grâce à l'unité de contrôle intelligente Somfy - TaHoma® commutateur peuvent s'ouvrir ou se fermer toutes seules à des moments de la journée choisis, elles peuvent se réorienter ou se manipuler en groupes intégrés ou individuellement, nous offrant ainsi un contrôle et une surveillance totale de notre maison, même lorsque nous ne sommes pas à l'intérieur. TaHoma® switch vous permet également de gérer l'éclairage de votre maison et de votre jardin.



Ligne de produits BleBox

Il s'agit d'appareils miniatures qui vous permettent d'ouvrir et de fermer des portes, des fenêtres, marquises, volets monoblocs, brise-soleil orientables, des portails, de gérer l'éclairage ou le système d'alarme via votre smartphone et votre tablette, même depuis n'importe quel lieu au monde.



COMPARAISON DES SYSTÈMES DE FENÊTRES PVC



NOUVEAUTÉ

IGLO EDGE



IGLO ENERGY



IGLO ENERGY CLASSIC



IGLO ENERGY ALUCOVER



IGLO 5



IGLO 5 CLASSIC



IGLO LIGHT



IGLO PREMIER



IGLO EXT

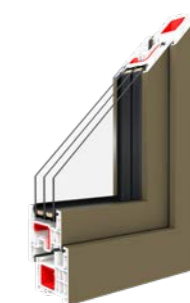

ALUPLAST

IDEAL NEO MD

D

INFORMATIONS	IGLO EDGE	IGLO ENERGY	IGLO ENERGY CLASSIC	IGLO ENERGY ALUCOVER	IGLO 5	IGLO 5 CLASSIC	IGLO LIGHT	IGLO PREMIER	IGLO EXT	ALUPLAST IDEAL NEO MD
ISOLATION THERMIQUE Uw	Uw = 0,66 W/(m²K)*8	Uw = 0,71 W/(m²K)*1	Uw = 0,73 W/(m²K)*2	Uw = 0,76 W/(m²K)*7	Uw = 0,89 W/(m²K)*3	Uw = 0,83 W/(m²K)*4	Uw = 0,88 W/(m²K)*5	Uw = 0,89 W/(m²K)*6	Uw = 0,89 W/(m²K)*6	Uw = 0,76 W/(m²K)*7
NOMBRE DE CHAMBRES DU PROFILÉ	7	7	7	7	5	5	5	5	5	6
ISOLATION ACOUSTIQUE DB	dB = 36-47	dB = 36-46	dB = 36-47	-	dB = 36-44	dB = 34-43	dB = 34	dB = 34-35	dB = 34-35	dB = 35-46
COULEUR DE LA MASSE DU PROFILÉ	blanc, brun, anthracite	blanc, brun	blanc, brun, anthracite	blanc, brun, anthracite	blanc, brun	blanc, brun	blanc	blanc	blanc	blanc, brun, anthracite
HAUTEUR DU DORMANT DE RÉNOVATION	47 mm	47 mm	47 mm	-	41 mm ou 65 mm	41 mm ou 65 mm	41 mm ou 65 mm	41 mm ou 65 mm	41 mm ou 65 mm	40 mm ou 70 mm
VITRAGE STANDARD	Ug = 0,5 W/(m²K) triple vitrage (à 2 chambres) rempli d'argon, intercalaire en Swisspacer Ultimate	Ug = 0,5 W/(m²K) triple vitrage (à 2 chambres) rempli d'argon, un intercalaire en acier galvanisé ou un intercalaire chaud Swisspacer Ultimate	Ug = 0,5 W/(m²K) triple vitrage (à 2 chambres) rempli d'argon, un intercalaire en acier galvanisé ou un intercalaire chaud Swisspacer Ultimate	Ug = 0,5 W/(m²K) triple vitrage (à 2 chambres) rempli d'argon, un intercalaire en acier galvanisé ou un intercalaire chaud Swisspacer Ultimate	Ug = 1,1 W/(m²K) double vitrage (à 1 chambre) rempli d'argon, un intercalaire en acier galvanisé ou un intercalaire chaud Swisspacer Ultimate	Ug = 1,1 W/(m²K) double vitrage (à 1 chambre) rempli d'argon, un intercalaire en acier galvanisé ou un intercalaire chaud Swisspacer Ultimate	Ug = 1,1 W/(m²K) double vitrage (à 1 chambre) rempli d'argon, un intercalaire en acier galvanisé ou un intercalaire chaud Swisspacer Ultimate	Ug = 1,1 W/(m²K) double vitrage (à 1 chambre) rempli d'argon, un intercalaire en acier galvanisé ou un intercalaire chaud Swisspacer Ultimate	Ug = 1,1 W/(m²K) double vitrage (à 1 chambre) rempli d'argon, un intercalaire en acier galvanisé ou un intercalaire chaud Swisspacer Ultimate	Ug = 0,5 W/(m²K) triple vitrage (à 2 chambres) rempli d'argon, un intercalaire en acier galvanisé ou un intercalaire chaud Swisspacer Ultimate
ÉPAISSEUR DU VITRAGE MIN. - MAX.	32 - 58 mm	24 - 52 mm	24 - 52 mm	24 - 52 mm	24 - 40 mm	24 - 40 mm	24 - 40 mm	24 - 40 mm	24 - 40 mm	24-54 mm
PROFONDEUR / HAUTEUR DU PROFILE 1 - DORMANT 2 - VANTAIL	1 - 82mm / 2 - 73mm 2 - 86mm / 2 - 76mm	1 - 82 mm / 74 mm 2 - 95,9 mm / 86 mm	1 - 82 mm / 74 mm 2 - 82 mm / 86 mm	1 - 93mm / 76 mm 2 - 93mm / 88 mm	1 - 70 mm / 66 mm 2 - 80 mm / 78 mm	1 - 70 mm / 66 mm 2 - 70 mm / 78 mm	1 - 70 mm / 66 mm 2 - 70 mm / 70 mm	1 - 70 mm / 66 mm 2 - 70 mm / 78 mm	1 - 70 mm / 66 mm 2 - 70 mm / 78 mm	1 - 76 mm / 68 mm 2 - 78 mm / 75 mm
RENFORT EN ACIER 1 - DORMANT 2 - VANTAIL	1 - 2 mm plein (fermé) 2 - 2 mm en forme de L	1 - 1,5 - 2 mm peîne complet (fermé) 2 - 2 mm en forme de C	1 - 1,5 - 2 mm peîne complet (fermé) 2 - 2 mm en forme de C	1 - 1,5 - 2 mm peîne complet (fermé) 2 - 2 mm en forme de C	1 - 1,5 - 2 mm 2 - 1,5 - 2 mm en forme de C	1 - 1,5 - 2 mm 2 - 1,5 - 2 mm en forme de C	1 - 1,5mm 2 - 2 mm en forme de C	1-1,5 mm renfort complet 2- 1,5 mm en forme de C	1-1,5 mm renfort complet 2- 1,5 - 2mm en forme de C	1 - 1,5 mm complet (fermé) 2 - 1,5 mm en forme de L
SEUIL DE PORTE-FENÊTRE 1 - STANDARD 2 - EN OPTION	1 - profilé du dormant 2 - Combi 20 mm	1 - profilé du dormant 2 - Combi Plan 0,0 mm, Combi Plan 0,0 mm avec drainage linéaire ou Combi 20 mm	1 - profilé du dormant 2 - Combi Plan 0,0 mm, Combi Plan 0,0 mm avec drainage linéaire ou Combi 20 mm	1 - profilé du dormant 2 - Combi Plan 0,0 mm, Combi Plan 0,0 mm avec drainage linéaire ou Combi 20 mm	1 - profilé du dormant 2 - seuil en aluminium de 20 mm ou seuil en bois	1 - profilé du dormant 2 - seuil en aluminium de 20 mm ou seuil en bois	1 - profilé du dormant 2 - seuil en aluminium de 20 mm ou seuil en bois	-	1 - profilé du dormant 2 - seuil en aluminium de 20 mm ou seuil en bois	1 - profilé du dormant 2 - seuil en aluminium de 20 mm

*1 - Pour une fenêtre de dimensions 1230x1480 mm, avec renforcement en acier et un vitrage Ug = 0,5 W/(m²K) rempli d'argon, avec l'intercalaire Swisspacer.

*2 - Pour une fenêtre de dimensions 1230x1480 mm, avec renforcement en acier et un vitrage Ug = 0,5 W/(m²K) rempli d'argon, avec l'intercalaire Swisspacer.

*3 - Pour une fenêtre de dimensions 1230x1480 mm, avec renforcement en acier et un vitrage Ug = 0,6 W/(m²K) rempli d'argon, avec l'intercalaire Swisspacer.

*4 - Pour une fenêtre de dimensions 1230x1480 mm, avec renforcement en acier et un vitrage Ug = 0,6 W/(m²K) rempli d'argon, avec l'intercalaire Swisspacer.

*5 - Pour une fenêtre de dimensions 1230x1480 mm, avec renforcement en acier et un vitrage Ug = 0,6 W/(m²K) rempli d'argon, avec l'intercalaire Swisspacer.

*6 - Pour une fenêtre dont les dimensions sont les suivantes 1230x1480 mm - méthode de calcul = 0,89 W/(m²K) avec une armature en acier et un ensemble de vitrages Ug = 0,6 W/(m²K) rempli d'argon, avec un intercalaire en PVC Swisspacer.

*7 - Pour une fenêtre de dimensions 1230x1480 mm - méthode de calcul = 0,76 W/(m²K) avec vitrage Ug = 0,5 W/(m²K) rempli d'argon, avec l'intercalaire Swisspacer.

*8 - Pour une fenêtre de dimensions 1230x1480 mm - méthode de calcul = 0,66 W/(m²K) avec vitrage Ug = 0,4 W/(m²K) rempli d'argon, avec l'intercalaire Swisspacer.

COMPARAISON DES SYSTÈMES COULISSANTS PVC



NOUVEAUTÉ



D

INFORMATIONS	IGLO-HS	IGLO-HS ALUCOVER	IGLO ENERGY PSK	IGLO ENERGY CLASSIC PSK	IGLO 5 PSK	IGLO 5 CLASSIC PSK	IGLO LIGHT PSK	IGLO SLIDE	IGLO EDGE SLIDE
ISOLATION THERMIQUE Uw	Uw = 0,71 W/(m²K)*1	Uw = 0,73 W/(m²K)*1	Uw = 0,66 W/(m²K)*2	Uw = 0,66 W/(m²K)*2	Uw = 0,81 W/(m²K)*3	Uw = 0,81 W/(m²K)*3	Uw = 0,84 W/(m²K)*3	-	Uw = 0,65 W/(m²K)*4
NOMBRE DE CHAMBRES DU PROFILÉ	7	7	7	7	5	5	5	5	5
COULEUR DU PROFILÉ	blanc	blanc	blanc, brun	blanc, brun, anthracite	blanc, brun	blanc, brun, anthracite	blanc	blanc	blanc, brun, anthracite
SOUDURE V-PERFECT EN OPTION	oui	oui	non	oui	non	oui	oui	oui	oui
VITRAGE STANDARD	Ug = 0,5 W/(m²K) triple vitrage (à 2 chambres) rempli d'argon, un intercalaire en acier galvanisé ou un intercalaire chaud Swisspacer Ultimate	Ug = 0,5 W/(m²K) triple vitrage (à 2 chambres) rempli d'argon, un intercalaire en acier galvanisé ou un intercalaire chaud Swisspacer Ultimate	Ug = 0,5 W/(m²K) triple vitrage (à 2 chambres) rempli d'argon, un intercalaire en acier galvanisé ou un intercalaire chaud Swisspacer Ultimate	Ug = 0,5 W/(m²K) triple vitrage (à 2 chambres) rempli d'argon, un intercalaire en acier galvanisé ou un intercalaire chaud Swisspacer Ultimate	Ug = 1,1 W/(m²K) double vitrage (à 1 chambre) rempli d'argon, un intercalaire en acier galvanisé ou un intercalaire chaud Swisspacer Ultimate	Ug = 1,1 W/(m²K) double vitrage (à 1 chambre) rempli d'argon, un intercalaire en acier galvanisé ou un intercalaire chaud Swisspacer Ultimate	Ug = 1,1 W/(m²K) double vitrage (à 1 chambre) rempli d'argon, un intercalaire en acier galvanisé ou un intercalaire chaud Swisspacer Ultimate	Ug = 1,1 W/(m²K) double vitrage (à 1 chambre) rempli d'argon, un intercalaire en acier galvanisé ou un intercalaire chaud Swisspacer Ultimate	Ug = 0,5 W/(m²K) triple vitrage (à 2 chambres) rempli d'argon, intercalaire en Swisspacer Ultimate
ÉPAISSEUR DU VITRAGE MIN. - MAX.	36 - 52 mm	36 - 52 mm	24 - 52 mm	24 - 52 mm	24 - 40 mm	24 - 40 mm	24 - 40 mm	24 - 36 mm	48 mm, 54 mm
PROFONDEUR/HAUTEUR DU PROFILÉ 1 - DORMANT 2 - VANTAIL	1 - 194 mm / 62 mm 2 - 82 mm / 98 mm	1 - 206 mm / 74 mm 2 - 93 mm / 100 mm	1 - 82 mm / 74 mm 2 - 95,9 mm / 86 mm	1 - 82 mm / 74 mm 2 - 82 mm / 86 mm	1 - 75 mm / 75 mm 2 - 80 mm / 78 mm	1 - 70 mm / 75 mm 2 - 70 mm / 78 mm	1 - 70 mm / 75 mm 2 - 70 mm / 70 mm	1 - 82 mm / 53 mm 2 - 59 mm / 74 mm	1 - 163mm/61mm 2 - 82mm/108,5mm
RENFORT EN ACIER 1 - DORMANT 2 - VANTAIL	1 - 3 mm en forme de C 2 - 2 mm complet (fermé)	1 - 3 mm en forme de C 2 - 2 mm complet (fermé)	1 - 2 mm complet (fermé) 2 - 2 mm en forme de C	1 - 2 mm complet (fermé) 2 - 2 mm en forme de C	1 - 1,5 mm complet (fermé) 2 - 2 mm en forme de C	1 - 1,5 mm complet (fermé) 2 - 2 mm en forme de C	1 - 1,5 mm complet (fermé) 2 - 2 mm en forme de C	1 - 2 mm 2 - 2 mm	1 - 2 mm 2 - 2 mm
FERRURES: 1 - STANDARD 2 - EN OPTION	G-U avec 3 boulons de verrouillage	G-U avec 3 boulons de verrouillage	1 - Système standard MACO SKB-S 2 - Système automatique MACO SKB-Z	1 - Système standard MACO SKB-S 2 - Système automatique MACO SKB-Z	1 - Système standard MACO SKB-S 2 - Système automatique MACO SKB-Z	1 - Système standard MACO SKB-S 2 - Système automatique MACO SKB-Z	1 - Système standard MACO SKB-S 2 - Système automatique MACO SKB-Z	SIEGENIA	SIEGENIA
SEUILS	seuil plat	seuil plat	profilé du dormant	profilé du dormant	profilé du dormant	profilé du dormant	profilé du dormant	profilé du dormant	profilé du dormant

1) Méthode de calcul : Système coulissant de dimensions 5000x2500 mm, avec renfort en acier et vitrages Ug = 0,5 W/(m²K) rempli d'argon, avec intercalaire en PVC Swisspacer Ultimate

2) Méthode de calcul : Système coulissant de dimensions 2600x2250 mm, avec renfort en acier et vitrages Ug = 0,5 W/(m²K) rempli d'argon, avec intercalaire en PVC Swisspacer Ultimate

3) Méthode de calcul : Système coulissant de dimensions 2600x2250 mm, avec renfort en acier et vitrages Ug = 0,6 W/(m²K) rempli d'argon, avec intercalaire en PVC Swisspacer Ultimate

4) Méthode de calcul : Système coulissant de dimensions 4000x2500 mm, avec renfort en acier et vitrages Ug = 0,5 W/(m²K) rempli d'argon, avec intercalaire en PVC Swisspacer Ultimate



FENÊTRES

Fenêtres en aluminium
Fenêtres en bois
Fenêtres en bois et en aluminium



SYSTÈMES COULISSANTS



BRISE-SOLEIL ORIENTABLES (BSO)



PORTE D'ENTRÉE

PVC
Aluminium
Bois

Las puertas exteriores Drutex, con muy buenos parámetros de aislamiento térmico, una gran variedad de posibilidades de disposición y uso, diseño moderno y seguridad. Los componentes y equipos utilizados en el proceso de fabricación, combinados con la máxima calidad, han dado como resultado un producto digno del siglo XXI.



MOUSTIQUAIRES



VÉRANDAS FAÇADES EN VERRE

DRUTEX est aujourd'hui l'un des plus grands fabricants de fenêtres et portes d'entrée en Europe. Ce n'est pas uniquement l'une des plus innovantes et fiables marques polonaises mais aussi le reflet du succès de l'esprit d'entreprise polonaise dans le monde entier.

La société (basée à 100% sur le capital polonais) est dirigée dès le début par son fondateur M. Leszek Gierszewski.

Drutex gagne les coeurs des clients grâce à une haute qualité garantie, à l'innovation et à la fiabilité. En raison d'une offre très riche de produits, l'avancement technologique, la mise à disposition du département de recherche en interne, une grande efficacité opérationnelle, un délai fabriqué-livré très rapide la société fait augmenter d'une année à l'autre le nombre de clients et de revendeurs de sa fabrication. Chaque produit est individualisé, fabriqué pour un client spécifique.

L'offre de Drutex se dessine également avec ses portes d'entrée en PVC, en alu et en bois, ses volets roulants, BSO, mur-rideaux mais aussi ses jardins d'hiver.

Les menuiseries extérieures signées Drutex sont expédiées aux pays sur les 6 continents.

Drutex a été apprécié par des millions de Clients très contents ainsi que par des experts indépendants qui lui ont attribué beaucoup de prix prestigieux dont: Diamant de Forbes, EU Standard, Médaille Européenne, Titre de Superbrands, Plus X Award 2017.



jusqu'à 7000
fenêtres par jour



4000
employés



700+
véhicules



118 mille m²
de surface de
fabrication

Délai de fabrication même en 7 jours



SINCE 1985

